

La qualité
en pleine
forme

MADE IN AUSTRIA



LE NUMÉRO 1 POUR LES
**ABRIS DE JARDIN · COFFRES ·
BACS À PLANTES**

EN MÉTAL POUR JARDINS ET TERRASSES | **2023**





Votre satisfaction
à long terme est
notre principale
préoccupation
chez Biohort.

**Chère cliente,
cher client,**

Les produits Biohort vous offrent le meilleur en matière de qualité, de fonctionnalité et de sécurité. Nos clients apprécient tout particulièrement la longévité de nos solutions de rangement et le fait qu'elles ne nécessitent pas d'entretien.

Les abris de jardin Biohort sont durables et font leurs preuves depuis plus de 45 ans. Nous sommes une entreprise autrichienne qui travaille avec des employés hautement qualifiés. Nous utilisons uniquement des matériaux de haute qualité certifiés par nos fournisseurs. Nos tôles en acier galvanisé à chaud nous sont directement fournies par des aciéries de grande renommée d'Autriche et d'Allemagne, auxquelles font également confiance des constructeurs automobiles allemands haut de gamme. C'est pourquoi nous pouvons donner en toute sérénité une garantie de 20 ans contre la corrosion.

Avec Biohort, vous pourrez sans difficulté concrétiser vos idées pour le jardin. Avec les solutions de fondation SmartBase et SmartBase^{PLUS}, la livraison gratuite, le service de montage et le conseil personnalisé, nous vous offrons une solution clés en main. Pour en savoir plus, consultez la page 5.

Un design intelligent et le haut standard de qualité autrichien appliqué lors de la fabrication donnent des produits qui vous satisferont pendant des décennies.

Nous nous en portons personnellement garants.

Dr. Josef Priglinger
Directeur associé

Ing. dipl. Maximilian Priglinger (MLS^{WU})
Directeur général

PAGE

8 ABRIS DE JARDIN

- 10 Neo
- 12 HighLine®
- 14 Panorama®
- 16 AvantGarde®
- 18 Europa
- 20 Armoire à outils
- 22 Accessoires
- 26 Rangement pour vélos, BikeLift®
- 28 Solutions de fondation SmartBase / SmartBase^{PLUS}
- 32 CasaNova®



34 COFFRES D'EXTÉRIEUR

- 36 Armoire de terrasse Romeo®
- 38 StoreMax®
- 40 HighBoard
- 42 LoungeBox®
- 44 Coffre de jardin



46 RANGE-VÉLOS

- 48 MiniGarage
- 50 StoreMax®
- 52 HighBoard
- 26 BikeLift®



54 RANGE-POUBELLES

- 56 Alex®
- 58 StoreMax®
- 60 HighBoard



62 AUXILIAIRES DE JARDIN

- 64 Potager surélevé
- 66 Bac à plantes Belvedere®
- 68 Accessoires
- 70 Bacs à plantes modulables DaVinci®
- 72 Brise-vue
- 74 Composteur MonAmi®
- 75 Garage pour robot tondeuse Charly®
- 76 Abri bûches WoodStock®



77 INFORMATIONS DÉTAILLÉES

- 77 Détails techniques
- 88 Code QR informations tarifaires

VOILÀ CE QUE NOUS DÉFENDONS!



Qualité

- garantie 20 ans, détails page 7
- tôle en acier galvanisé à chaud et thermolaqué au polyamide
- vis et charnières en acier inoxydable
- sans entretien à vie
- étanche à l'eau de pluie
- production en Autriche



Stabilité

- tôle deux fois plus épaisse que celle des fournisseurs à bas prix
- conception modulaire optimale
- résiste aux tempêtes jusqu'à 150 km/h, vent de force 12*
- charge de neige élevée jusqu'à 150 kg/m²



Service

- livraison directe à domicile sans frais supplémentaires
- délai de livraison court
- notices de montage avec photos / illustrations 3D et vidéos pour un montage facile
- conseils directs via l'équipe du service client Biohort
- service de montage sur demande



Sécurité

- système de verrouillage avec serrure cylindrique
- incombustible



Fonctionnalité

- large équipement de base
- facile à monter
- grand choix d'accessoires
- nombreuses possibilités d'utilisation

*concerne uniquement les abris de jardin. Ceux-ci doivent être installés et ancrés au sol de manière conforme.

LE DÉVELOPPEMENT DURABLE EST AU CŒUR DE NOS EXIGENCES

En tant qu'entreprise familiale autrichienne, nous mettons sans compromis sur le développement durable depuis plus de 45 ans. Nous sommes conscients de notre responsabilité et agissons toujours selon le mot d'ordre : **les actions d'aujourd'hui ont un impact décisif sur demain – d'un point de vue économique, écologique et social !**

L'environnement par passion

Nous mettons sur une production durable et respectueuse de l'environnement. Les produits Biohort ont une très **longue durée de vie** et la tôle en acier usinée est recyclable à 100 %. Tous nos bâtiments d'entreprise sont équipés d'**installations photovoltaïques**. Grâce à l'électricité produite à partir de l'énergie solaire, nous couvrons un tiers des besoins annuels en électricité de notre production. Le transport intra-entreprise s'effectue à 100 % au moyen de **véhicules électriques**. Des trajets de livraison et de transport courts garantissent des émissions de CO₂ réduites et notre **emballage** est quasi-exclusivement composé de matériau recyclable.



Acier 100 % recyclable



Fournisseurs locaux



Production en Autriche



LA FORMULE SANS SOUCIS BIOHORT

Une solution complète d'un seul et même fournisseur

Non seulement nous garantissons une satisfaction à long terme de nos produits durables de haute qualité, mais nous voulons aussi vous proposer un service complet. Ainsi, notre **service client** s'occupe de vous personnellement dans les plus brefs délais, quelle que soit la taille du produit concerné.

Grâce à nos **partenaires de montage** formés, nous pouvons également garantir le confort d'une installation professionnelle. Les **solutions de fondation** SmartBase et SmartBase-PLUS conviennent à tous nos abris de jardin. Elles sont plus propres et plus rapides à installer qu'une fondation en béton plus coûteuse. Avec nos outils en ligne, tels que le **configurateur de produits**, Biohort offre le service le plus complet du marché !



Livraison directe à domicile

Délai de livraison : dans les 4 semaines pour les produits standards !* Nous livrons directement à votre domicile (« bord de trottoir »). L'accès à l'adresse de livraison doit faire au moins 3 m de large afin qu'un camion de 38 tonnes puisse passer. *à l'exception de la dépendance CasaNova®



Vidéos de montage



Nous avons réalisé de courtes vidéos de montage pour un grand nombre de nos produits afin de vous aider à les monter. Vous pouvez les trouver sur notre chaîne Youtube: www.youtube.com/biohort



Configurateur de produits

Le Configurateur Biohort 3D visualise en quelques clics chaque produit avec les accessoires souhaités tout en calculant le prix. Et ce n'est pas tout : la fonction pratique de « réalité augmentée » vous permet de placer le produit virtuellement dans votre jardin à l'aide d'un smartphone ou d'une tablette. www.biohort.com/konfigurator



Service de montage

Biohort peut vous proposer un partenaire de montage qui effectuera l'assemblage dans les règles de l'art pour vous. Vous trouverez de plus amples informations sur le montage et les prix indicatifs de montage sur :

www.biohort.com/montageservice



Solutions de fondation

Les solutions de fondation SmartBase et SmartBase-PLUS : la base stable des abris, armoires à outils et MiniGarage Biohort. Les fondations sont rapides à installer et résistent aux tempêtes.

Plus d'infos pages 28-31 et sur : www.biohort.com/fundament



UNE ENTREPRISE CHARGÉE D'HISTOIRE :

Les débuts de Biohort

Dès les années 1970, nous produisons des abris de jardin dans une usine d'acier standard à Niederwaldkirchen. Plus tard, en 1994, l'entreprise Biohort GmbH a été fondée et en 1997, Josef Priglinger a repris 100 % des parts Biohort d'acier standard. Au changement de siècle, Biohort était déjà référencée sur les

principaux marchés autrichiens du bricolage et de la construction et développait toujours plus sa réputation dans l'espace germanophone. Au fil des années, Biohort s'est établie comme leader du marché en Europe.

Développement produit constant

À nos débuts, nous fabriquions différents abris de jardin, composteurs en métal et bacs à plantes. L'abri de jardin Europa a été présenté en 1996 et demeure, aujourd'hui encore, un classique. S'en sont suivis toujours plus de modèles différents : chaque année, Biohort crée la surprise avec une nouvelle idée. Vous trouverez le portefeuille actuel dans le catalogue ici présent. Outre le développement de nouveaux produits, nous améliorons et étoffons constamment nos produits existants. Chez nous,

l'innovation et la qualité s'écrivent en lettres majuscules !



L'abri de jardin Europa à ses débuts

100 % MADE IN AUSTRIA

Biohort produit toujours en Autriche, ce dont nous sommes particulièrement fiers. Depuis, l'entreprise compte trois grands sites à l'ouest, dans le Mühlviertel, en Haute-Autriche. Nous avons volontairement choisi cette région pour sa main d'œuvre hautement qualifiée.



Site 1 Neufelden (siège social)



Site 2 Herzogsdorf



Site 3 St. Martin im Mühlkreis

POURQUOI LE MÉTAL :

- + Ne jamais peindre
- + Même après des décennies, l'acier haut de gamme de Biohort ne se déforme pas.
- + La tôle en acier galvanisé à chaud et thermolaqué au polyamide Biohort est incombustible selon la norme EN 13501-1 (classe « A1 »).
- + Même les constructeurs automobiles premium allemands font confiance au même acier que nous.

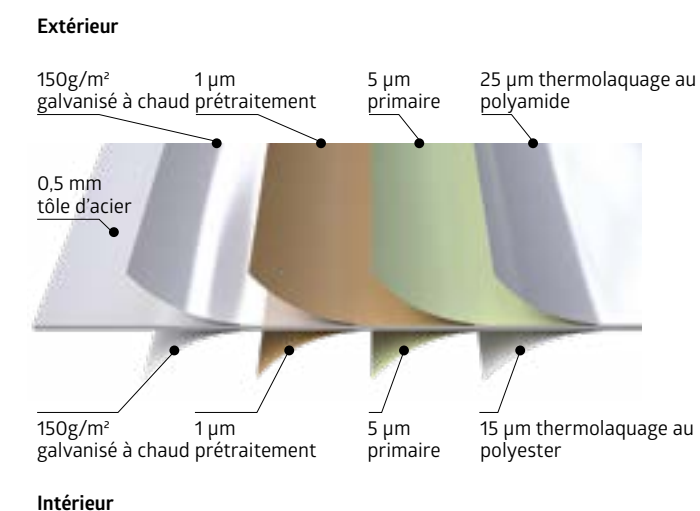

LE SAVIEZ-VOUS ?



Test de stabilité

Un test scientifique effectué par l'université technique de Vienne dans une soufflerie certifiée que les abris de jardin Biohort fixés au sol résistent à des vents réguliers de 150 km/h (force 12). La conception optimale des profilés ainsi que l'utilisation de vis filetées en acier inoxydable contribuent également à la stabilité de nos abris.



Matériaux

Biohort utilise pour ses produits une **tôle en acier galvanisé à chaud** avec un « **thermolaquage** » supplémentaire au polyamide. Voilà pourquoi nous pouvons offrir en toute sérénité une **garantie de 20 ans** contre la corrosion. La condition préalable est qu'aucune substance agressive (chlore, sel, etc.) n'y soit stockée et qu'il n'y ait pas de conditions environnementales agressives telles que la proximité de la mer ou l'exposition au sel de voirie.



Couleurs Biohort

Les couleurs de peinture utilisées sont spécialement fabriquées pour Biohort et ne correspondent à **aucune référence RAL**. Tous les revendeurs Biohort disposent d'un échantillon de couleurs, nous vous conseillons de le consulter avant de vous décider. Vous pouvez également demander des échantillons gratuits de tôle (nuancier) directement sur notre site en ligne Biohort.

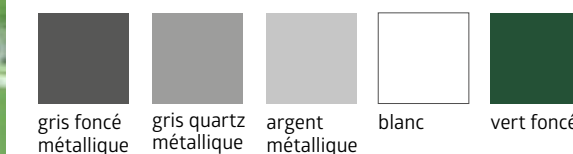

gris foncé métallique gris quartz métallique argent métallique blanc vert foncé



POUR PLUS DE PLAISIR DANS LE JARDIN



10 Neo



12 HighLine®



14 Panorama®



16 AvantGarde®



18 Europa



20 Armoire à outils



32 CasaNova®



Neo T. 2B, argent métallique
(avec cadre de sol en aluminium, plaque de fond en aluminium et double porte en option)

Page produit



Neo

RÉVOLUTION DANS LA CONCEPTION & LA FONCTIONNALITÉ

Le meilleur de plusieurs décennies d'expérience – le produit signature de Biohort

Les surfaces lisses des parois et l'élégant bandeau lumineux de la porte caractérisent l'aspect moderne. Des panneaux lumineux supplémentaires peuvent être installés de manière flexible grâce à un système de panneaux spécialement développé. Atmosphère agréable grâce aux soffites en bois qui régulent l'humidité de l'air, au revêtement intérieur blanc en option et à l'isolation intérieure.



argent métallique

gris quartz
métalliquegris foncé
métallique

Disponible en une ou deux couleurs (une deuxième couleur peut être choisie pour la porte et le toit sans coût supplémentaire).



T. 2B, gris foncé métallique avec auvent
Parois arrière et latérales disponibles en options (comme brise-vue)
voir accessoires p. 24
Conseil : des panneaux lumineux et jardinières FloraBoard sont également disponibles pour l'auvent.

AVANTAGES

Sécurité :

- verrouillage triple avec ensemble de poignée inox
- résiste aux tempêtes jusqu'à 150 km/h, vent de force 12
- charge de neige élevée jusqu'à 150 kg/m²

Fonctionnalité :

- ouverture facile de la porte grâce à un ressort à gaz
- revêtement intérieur et isolation en option
- évacuation intégrée des eaux

Équipement de base :

- bandeau lumineux dans la porte standard
- plafond en bois constitué de panneaux à trois couches avec une membrane d'étanchéité en EPDM d'1,5 mm
- descentes d'eaux pluviales (2 pièces)
- support de petits outils (2 pièces)
- support d'outils (2 pièces)
- étagères (2 pièces)



Vous trouverez les accessoires en option pages 22-27.

Dimensions (extérieures avec avancée du toit en cm)

Ouverture de porte :

Porte standard (ouverture de porte droite) : 83 x 200 cm (L x H) – possibilité d'installer la porte standard sur n'importe quel côté.
Double porte : 167 x 200 cm (L x H) – sur les abris de largeur 236 cm, la double porte peut aussi être installée sur le côté.

Les lignes bleues indiquent les possibilités de montage d'un auvent en option (à partir de la taille 2A). Détails page 24.

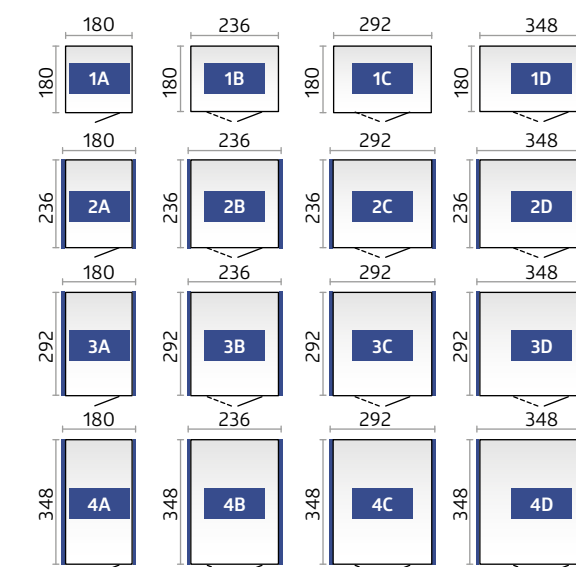

Vous trouverez les détails techniques et les informations détaillées pages 77-79.



HighLine® T. H2, gris quartz métallique
(avec cadre de sol et plaque de fond en aluminium,
râtelier « BikeHolder » et double porte en option)

Page produit

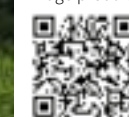

HighLine®

UN MODÈLE DE TECHNIQUE ET DE DESIGN

L'abri de jardin HighLine® répond aux exigences les plus pointues

Un sublime design industriel sous une forme saisissante : le toit plat moderne et le bandeau sur chaque côté intégré donnent au HighLine® un cachet tout particulier. Le verrouillage triple avec une serrure cylindrique robuste assurent une sécurité optimale. Grâce à un ressort à gaz, l'ouverture et la fermeture du battant de porte sont semi-automatiques. L'abri de jardin HighLine® ne nécessite aucun entretien !



argent métallique gris quartz métallique gris foncé métallique

(surface extérieure du toit toujours en gris quartz métallique)



T. H3, argent métallique avec auvent
Parois arrière et latérale disponibles en options (comme brise-vue)
voir accessoires p. 24

AVANTAGES

Sécurité :

- verrouillage triple avec ensemble de poignée inox
- résiste aux tempêtes jusqu'à 150 km/h, vent de force 12
- charge de neige élevée jusqu'à 150 kg/m²

Fonctionnalité :

- évacuation intégrée des eaux avec raccord de 5/4 pouces pour tuyau d'arrosage
- évacuation des eaux avec filtre à feuilles mortes des deux côtés
- ouverture facile de la porte grâce à un ressort à gaz

Équipement de base :

- bandeau en verre acrylique sur chaque côté
- support de petits outils (2 pièces)
- support d'outils (4 pièces)
- étagères et fixations verticales (2 pièces de chaque)



Vous trouverez les accessoires en option pages 22-27.

Dimensions (extérieures avec avancée du toit en cm)

Ouverture de porte :

Porte standard (ouverture de porte droite) : 76 x 182 cm (L x H)
Double porte : 155 x 182 cm (L x H)

Les lignes bleues indiquent les gouttières et les possibilités de montage de l'auvent sur le côté en option (à partir de la taille H2) Détails page 24.
Les lignes pointillées indiquent l'avancée du toit.

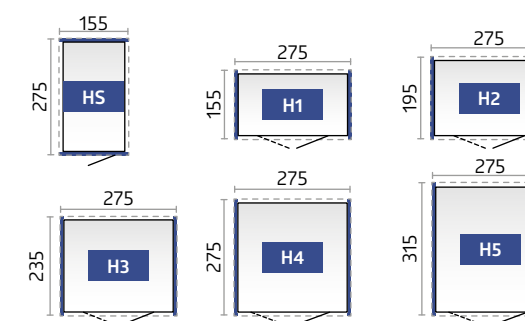

Conseil : à partir de la taille H2, vous pouvez tourner le HighLine® en fonction de vos besoins et installer la porte standard sur n'importe quel côté.
À partir de la taille H4, la double porte peut aussi être montée sur un côté.



Vous trouverez les détails techniques et les informations détaillées pages 80-81.



Panorama® T. P2, gris foncé métallique
(avec cadre de sol en aluminium, plaque de fond en aluminium et FloraBoard en option)

Page produit



Panorama®

PLUS DE CLARTÉ À L'INTÉRIEUR

L'intensité lumineuse dans sa plus belle forme

Les bandeaux en verre acrylique sur chaque côté de l'abri de jardin Panorama® lui confèrent un style moderne avec un toit à deux versants qui s'adapte à tout type d'environnement. La qualité Biohort éprouvée des matériaux et des finitions, les options d'équipement individuelles et les différentes tailles proposées font du Panorama® un abri de jardin parfait pour les plus exigeants.



argent métallique



gris quartz métallique



gris foncé métallique



T. P2, gris quartz métallique
À partir de la taille P2, la porte standard peut être installée sur n'importe quel côté.

AVANTAGES

Sécurité :

- verrouillage triple avec ensemble de poignée inox
- résiste aux tempêtes jusqu'à 150 km/h, vent de force 12
- charge de neige élevée jusqu'à 150 kg/m²

Fonctionnalité :

- évacuation intégrée des eaux avec raccord de 5/4 pouces pour tuyau d'arrosage
- évacuation des eaux avec filtre à feuilles mortes des deux côtés
- ouverture facile de la porte grâce à un ressort à gaz

Équipement de base :

- bandeau en verre acrylique sur chaque côté
- support de petits outils (2 pièces)
- support d'outils (4 pièces)
- étagères et fixations verticales (2 pièces de chaque)



Vous trouverez les **accessoires en option** pages 22-27.

Dimensions (extérieures avec avancée du toit en cm)

Ouverture de porte :

Porte standard (ouverture de porte droite) : 76 x 182 cm (L x H) – à partir de la taille P2, possibilité d'installer la porte standard sur n'importe quel côté.
Double porte : 155 x 182 cm (L x H) – à partir de la taille P4, possibilité d'installer la double porte sur le côté mais pas à l'arrière.

Les lignes pointillées indiquent l'avancée du toit.

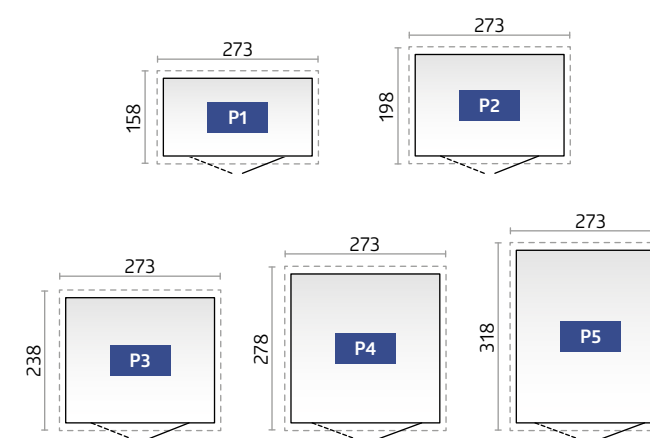

Vous trouverez les **détails techniques** et les **informations détaillées** pages 80-81.



reddot design award



AvantGarde® T. A5, argent métallique
(avec cadre de sol en aluminium, plaque de fond en aluminium et double porte en option)

Page produit



AvantGarde®

UNE ARCHITECTURE MODERNE

Abri de jardin avec toit en appentis de qualité optimale

L'AvantGarde® fait honneur à son nom. Il s'agit d'un abri de jardin métallique d'une solidité à toute épreuve, répondant aux exigences de l'architecture moderne. Rien ne vient gâcher le plaisir procuré par son apparence agréable et les nombreux avantages pratiques au quotidien. Ne nécessite aucun entretien, vous économisez ainsi temps et argent.



T. A3, gris foncé métallique avec double porte étroite

AVANTAGES

Sécurité :

- verrouillage triple avec ensemble de poignée inox
- résiste aux tempêtes jusqu'à 150 km/h, vent de force 12
- charge de neige élevée jusqu'à 150 kg/m²

Fonctionnalité :

- évacuation intégrée des eaux avec raccord de 5/4 pouces pour tuyau d'arrosage
- ouverture facile de la porte grâce à un ressort à gaz

Équipement de base :

- bandeau en verre acrylique avec avancée du toit
- support de petits outils (2 pièces)
- support d'outils (4 pièces)
- étagères et fixations verticales (2 pièces de chaque)

Dimensions (extérieures avec avancée du toit en cm)

Ouverture de porte :

- Porte standard (ouverture de porte droite) : 76 x 182 cm (L x H)
- Double porte A1 - A4 : 139 x 182 cm (L x H)
- Double porte A5 - A8 : 155 x 182 cm (L x H)

Les lignes pointillées indiquent l'avancée du toit.

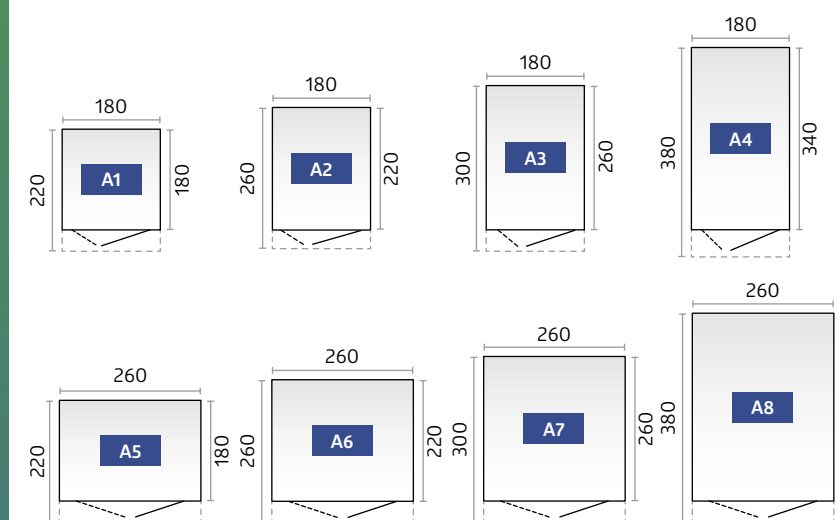

Vous trouverez les accessoires en option pages 22-27.

Vous trouverez les détails techniques et les informations détaillées pages 80-81.



Europa T. 3, gris quartz métallique
(avec cadre de sol et plaque de fond en aluminium en option)



Europa

LA QUALITÉ À PRIX INTÉRESSANT

Tout est en ordre avec le modèle classique de Biohort

Éprouvé depuis des décennies, il est toujours autant apprécié ! L'abri de jardin Europa a été vendu à plus de 150 000 exemplaires et ses propriétaires en sont enchantés. Rien d'étonnant quand on considère le degré élevé de stabilité, la durabilité des matériaux et le fait qu'il ne nécessite aucun entretien. L'équipement fonctionnel facilite le travail et permet de faire de l'ordre. Un équipement de base très complet et des accessoires bien pensés répondent à tous les désirs.



argent métallique



gris quartz métallique



gris foncé métallique



vert foncé



T. 4, gris foncé métallique avec auvent
(voir accessoires p. 24)

AVANTAGES

Sécurité :

- verrouillage double avec serrure cylindrique à poignée tournante
- résiste aux tempêtes jusqu'à 150 km/h, vent de force 12
- charge de neige élevée jusqu'à 150 kg/m²

Fonctionnalité :

- évacuation intégrée des eaux avec raccord pour un tuyau d'arrosage d'un pouce

Équipement de base :

- système de rangement intégré sur le pan intérieur de chaque porte (6 crochets inclus)
- support d'outils (4 pièces)
- étagères et fixations verticales (2 pièces de chaque)
- deux équerres de fixation supplémentaires pour le montage mural (pour 2A et 4A)
- crochets de fixation pour maintenir les portes ouvertes



Vous trouverez les **accessoires en option** pages 22-27.

Dimensions (extérieures avec avancée du toit en cm)

Ouverture de porte :

135 x 170 cm (L x H) – à partir de la taille 2A, montage excentré de la double porte possible ; pour les tailles 2, 3, 4, 5, 6 et 7, possibilité d'installer la double porte sur n'importe quel côté.

Les lignes pointillées indiquent l'avancée du toit.

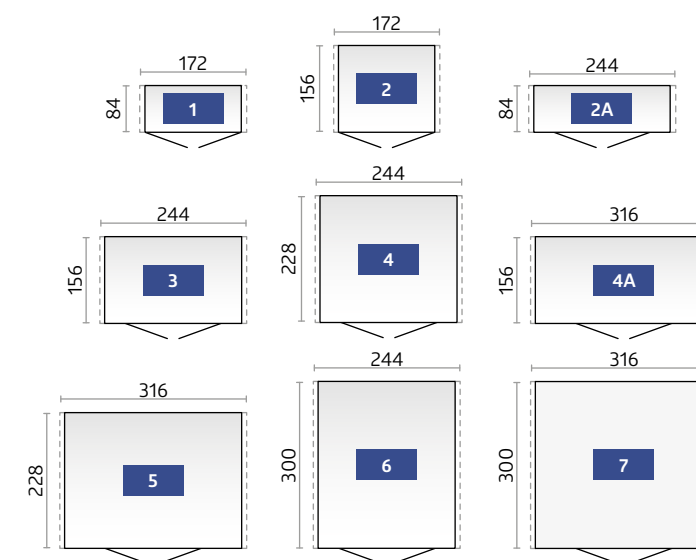

Vous trouverez les **détails techniques** et les **informations détaillées** pages 82-83.



Armoire à outils T. 90, gris foncé métallique
(avec cadre de sol et plaque de fond en aluminium en option)

Page produit



Armoire à outils

PETITE MAIS EFFICACE

L'esthétique alliée à une utilité maximale

Elle fait ses preuves là où l'espace est réduit. Dans le jardin, sur la terrasse, dans le garage ou sur le balcon, elle assure le rangement sans réduire votre espace de vie. L'armoire à outils Biohort vous permet de ranger outils et meubles de jardin, barbecue, etc. tout en les protégeant de la pluie et du vol. Grâce à sa taille compacte et à son design élégant, elle s'intègre harmonieusement dans son environnement.



argent métallique



gris quartz métallique



gris foncé métallique



vert foncé



T. 230, gris quartz métallique avec cadre de sol et plaque de fond en aluminium

AVANTAGES

- aération invisible intégrée
- étanche à l'eau de pluie

Sécurité :

- verrouillage double avec serrure cylindrique à poignée tournante
- incombustible

Équipement de base :

- système de rangement intégré sur le pan intérieur de chaque porte (6 crochets inclus)
- support d'outils (4 pièces)
- étagères et fixations verticales (2 pièces de chaque)
- crochets de fixation pour maintenir les portes ouvertes

Dimensions (extérieures en cm)

Ouverture de porte :

T. 90 : 65 x 170 cm (L x H). Taille 150 et 230 : 135 x 170 cm (L x H)

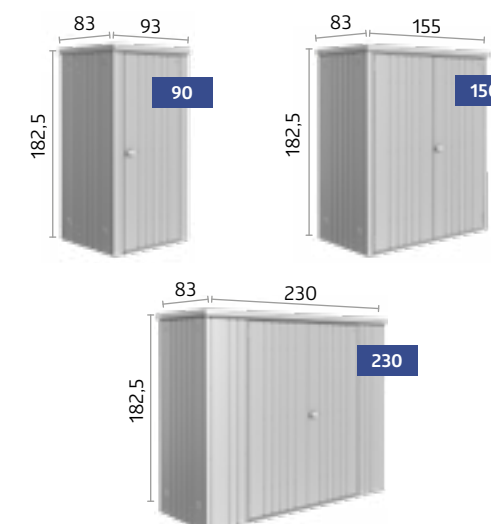

Vous trouverez les accessoires en option pages 22-27.

Vous trouverez les détails techniques et les informations détaillées pages 82-83.



ÉQUIPEMENT DE BASE



ACCESSOIRES EN OPTION

	Neo**	HighLine®	Panorama®	AvantGarde®	Europa	Armoire à outils
01 Support d'outils Pour suspendre bêches, pelles, râteaux, tuyaux d'arrosage, etc. (Charge max : 10 kg). Équipement de base : 4 pièces (sauf pour l'abri de jardin Neo : 2 pièces).	✓ ★	✓ ★	✓ ★	✓ ★	✓ ★	✓ ★
02 Étagères / Fixations verticales Équipement de base : 2 étagères (profondeur : 24,5 cm, charge max : 15 kg par étagère) et 2 fixations verticales (sauf pour l'abri de jardin Neo qui ne nécessite pas de fixations verticales.) Des étagères supplémentaires de 24,5 ou 43,5 cm de profondeur et des fixations verticales sont disponibles en option (sauf pour l'abri de jardin Neo : étagères de 26 et 44,5 cm de profondeur).	✓ ★	✓ ★	✓ ★	✓ ★	✓ ★	✓ ★
03 Support de petits outils Équipement de base : 2 supports de petits outils Pour la fixation sur le pan intérieur du battant de porte, max. 4 supports de petits outils par battant possible.	✓ ★	✓ ★	✓ ★	✓ ★		
04 Descentes d'eaux pluviales 2 descentes d'eaux dans la couleur de l'abri, avec coude d'évacuation et matériel de fixation.	✓	★	★	★	★	
05 Jeu de crochets Jeu de deux doubles crochets, un crochet pour outil à manche et un rail à installer sur les deux fixations verticales*.	★	★	★	★	★	★
06 Support pour installation électrique Câbles dissimulés discrètement, installation simple et flexible des interrupteurs et des prises (sans l'équipement électrique figurant sur l'illustration).	★	★	★	★	★	★
07 Éclairage LED Lumière alimentée par batterie avec détecteur de mouvement et interrupteur d'éclairage continu, fixation magnétique possible, câble de chargement USB inclus.	★	★	★	★	★	★
08 Panier Idéal pour ranger les petits objets, support mural inclus à installer sur les 2 fixations verticales*. Panier noir en polyester. Dimensions (L x P x H) : 67 x 34 x 20 cm (sauf pour l'abri de jardin Neo : 55 x 34 x 20 cm)	★	★	★	★	★	★
09 Table pliante Accrochée sur 2 fixations verticales*, elle prend très peu de place. Vous disposez rapidement d'un espace de travail stable. Charge max : 30 kg. Dimensions : 69 x 58 cm.		★	★	★	★	★
10 FloraBoard Deux fixations verticales de la couleur de l'abri sont vissées sur la paroi extérieure, les jardinières fixées dessus sont ajustables en hauteur. Des inserts en plastique facilitant la plantation sont inclus dans la livraison standard. Conseil : pour l'abri de jardin Neo, le FloraBoard peut également s'installer sur les parois latérale et arrière de l'auvent.	★	★	★	★		
11 Revêtement intérieur Les panneaux muraux intérieurs gris-blanc s'accrochent et se vissent simplement dans les parois latérales.	★					
12 Isolation Le revêtement des parois intérieures peut également être équipé d'une isolation de 40 mm d'épaisseur (panneaux de polystyrène), ce qui ouvre d'autres possibilités d'utilisation de l'abri de jardin.	★					

* Fixations verticales non comprises dans la livraison (sauf abri de jardin Neo : qui ne nécessite pas de fixations verticales.)

**Attention : l'abri de jardin Neo n'a pas de moulures comme les autres abris de jardin, ceci n'a pas été pris en compte dans l'illustration.



01 Supports d'outils



02 Étagères / Fixations verticales



03 Support de petits outils



04 Descentes d'eaux pluviales



05 Jeu de crochets



06 Support pour installation électrique



07 Éclairage LED



08 Panier



09 Table pliante



10 FloraBoard

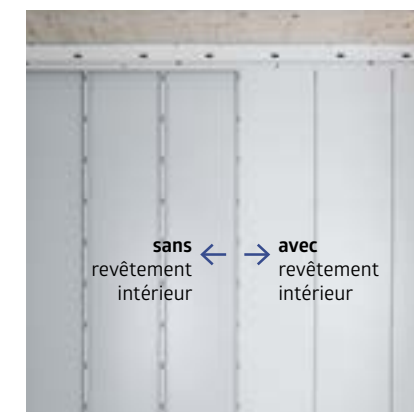

11 Revêtement intérieur pour abri de jardin Neo



12 Isolation pour abri de jardin Neo (invisible)



ÉQUIPEMENT DE BASE



ACCESSOIRES EN OPTION

	Neo	HighLine®	Panorama®	AvantGarde®	Europa	Armoire à outils
13 Double porte La double porte vous facilite l'entrée et la sortie de gros équipements. Le 2e battant de porte est équipé à l'intérieur d'un verrou tournant et d'un ressort à gaz (sauf pour l'abri de jardin Europa et l'armoire à outils).	★	★	★	★	✓	✓
14 Porte supplémentaire Un ensemble de poignée inox avec cylindre standard, un verrouillage triple, un ressort à gaz, des charnières et 2 supports de petits outils ainsi que des butoirs de porte latéraux associés sont livrés avec la porte supplémentaire. L'ouverture de porte* est à droite. Sur demande, l'ouverture est possible à gauche. Votre abri de jardin Europa peut être équipé en option de doubles portes standard supplémentaires (à monter par ex. sur un côté).	★	★	★	★		★
15 Élément fenêtre L'élément de paroi latérale avec sa fenêtre à cadre métallique (verre synthétique) apporte la lumière du jour dans l'abri de jardin Europa (ouverture de la fenêtre : 50 x 60 cm).					★	
16 Panneau lumineux Le panneau lumineux en verre trempé (ESG) teinté est intégré dans un cadre métallique (28 x 207 cm) et peut être installé sur chaque paroi latérale, mais pas à côté des angles, des portes et d'un autre panneau lumineux. Conseil : on peut aussi l'installer sur les parois latérale et arrière de l'auvent.	★					
17 Auvent L'auvent pour l'abri de jardin Neo (à partir de la taille 2A) se monte à droite et/ou à gauche. La largeur de l'auvent fait 300 cm. Les poteaux en aluminium sont équipés de pieds réglables en hauteur. Deux descentes d'eaux pluviales sont incluses. L'auvent pour abri de jardin HighLine® (à partir de la taille H2) se monte avec la gouttière à droite et/ou à gauche. Il est disponible en deux dimensions différentes. La largeur du auvent taille S est de 150 cm et de 282 cm pour la taille L. Les poteaux en aluminium sont équipés de pieds réglables en hauteur. Une descente d'eaux pluviales est incluse. L'auvent pour abri de jardin Europa se monte à droite et/ou à gauche. Le kit de montage comprend les poteaux, une descente d'eaux pluviales courte et le matériel de fixation (non disponible pour les tailles 1 et 2A).	★		★			★
18 Parois latérale et arrière de l'auvent pour abri de jardin HighLine® / Neo En option, une paroi arrière et/ou une paroi latérale peuvent être fixées sur l'auvent de l'abri de jardin HighLine® (à partir de la taille H2) / Neo (à partir de la taille 2A). Elles sont disponibles dans la couleur de l'abri.	★	★				

*Sauf pour l'abri de jardin Neo : ici, l'ouverture de porte n'est possible qu'à droite.



13 Double porte /
14 Porte supplémentaire



15 Élément de fenêtre pour l'abri de jardin Europa



16 Panneau lumineux pour l'abri de jardin Neo



17 Auvent pour l'abri de jardin Neo / HighLine® / Europa



18 Parois latérale et arrière de l'auvent pour l'abri de jardin HighLine®



18 Parois latérale et arrière de l'auvent pour l'abri de jardin Neo



LES AVANTAGES DU BIKELIFT®

- Vélo verrouillable
- Fonction de soulèvement pour vélos jusqu'à 30 kg
- Convient pour des largeurs de pneus allant jusqu'à 77 mm/3 pouces

Quelques étapes suffisent pour monter le Biohort BikeLift® au mur de la cave, du garage ou du carport. Son montage est encore plus simple dans l'abri de jardin Biohort, puisqu'il suffit d'y accrocher le BikeLift® (accessoire en option).

Selon l'espace requis, ce produit innovant est disponible en deux variantes : standard ou avec dispositif de pivotement

FONCTION DE SOULÈVEMENT CONFORTABLE POUR TOUT TYPE DE VÉLO

Du vélo tout terrain électrique au vélo de course – le BikeLift® de Biohort soulève tout seul chaque vélo à la verticale contre le mur. Il permet ainsi d'économiser de l'espace et de ranger les vélos sans effort.



Accrocher

Il suffit d'accrocher la roue avant dans le BikeLift®. Le système convient à toutes les largeurs de pneus jusqu'à 77 mm.



Appuyer

Il suffit d'appuyer brièvement vers le bas avec le guidon du vélo pour activer le mécanisme à ressort.



Soulever

Grâce à la force du ressort, le BikeLift® soulève chaque vélo (jusqu'à un poids maximum de 30 kg) comme si de rien n'était.



Gagner de la place

Solidement fixé et, si nécessaire, verrouillé en supplément, le vélo est suspendu verticalement au mur, ce qui permet de gagner de l'espace.

Vous trouverez les **détails techniques** et les **informations détaillées** sur www.biohort.com/bikelift.

ÉQUIPEMENT DE BASE ACCESSOIRES EN OPTION

	Neo**	HighLine®	Panorama®	AvantGarde®	Europa	Armoire à outils
19 BikeLift® Standard L'élévateur mécanique pour vélo se fixe simplement dans les profilés muraux et convient aux vélos avec un diamètre extérieur de pneu de 29 pouces maximum, une largeur de pneu de 77 mm maximum et un poids de 30 kg maximum. L'œillet de verrouillage pour antivol vélo est inclus.	★	★	★	★	★	
20 BikeLift® avec dispositif de pivotement Pour gagner encore plus d'espace, le vélo peut être rabattu latéralement sur le mur grâce au dispositif. Pour l'abri de jardin Europa, le BikeLift® avec dispositif de pivotement ne peut être monté qu'au milieu de la paroi arrière.	★	★	★	★	★	
21 Seuil de rampe Pour l'intérieur et l'extérieur, facilite le franchissement du seuil de la porte. Possible uniquement avec cadre de sol en aluminium et double porte. Charge max. 200 kg, longueur : 135 cm (sauf pour l'abri de jardin Neo : 163,5 cm).	★	★	★	★	★	
22 Support de vélo « BikeMax » Abri de jardin Europa : ajustable sur 6 hauteurs, pour des vélos de 26 pouces max. avec une largeur de pneu max. de 5 cm et un poids de 25 kg max. Abris de jardin Neo, HighLine®, AvantGarde®, Panorama® : ajustable sur 8 hauteurs, pour des vélos de 29 pouces max. Œillet de verrouillage pour antivol inclus.	★	★	★	★	★	
23 Râtelier « BikeHolder » Rangement optimal des vélos grâce aux supports de serrage ajustables. La plaque de base est accrochée sur 2 fixations verticales*. Le vélo est rapidement et facilement tenu par le pneu. Max. 3 vélos par « BikeHolder ».	★	★	★	★	★	

* Fixations verticales non comprises dans la livraison (sauf abri de jardin Neo : qui ne nécessite pas de fixations verticales.)

**Attention : l'abri de jardin Neo n'a pas de moulures comme les autres abris de jardin, ceci n'a pas été pris en compte dans l'illustration.



19 BikeLift® Standard



20 BikeLift® avec dispositif de pivotement



21 Seuil de rampe



22 Support de vélo « BikeMax »



23 Râtelier « BikeHolder »

Vous trouverez les **détails techniques** et les **informations détaillées** pages 77-83.

SOLUTIONS DE FONDATION

Plus d'infos dans la brochure séparée et sur : www.biohort.com/fondation

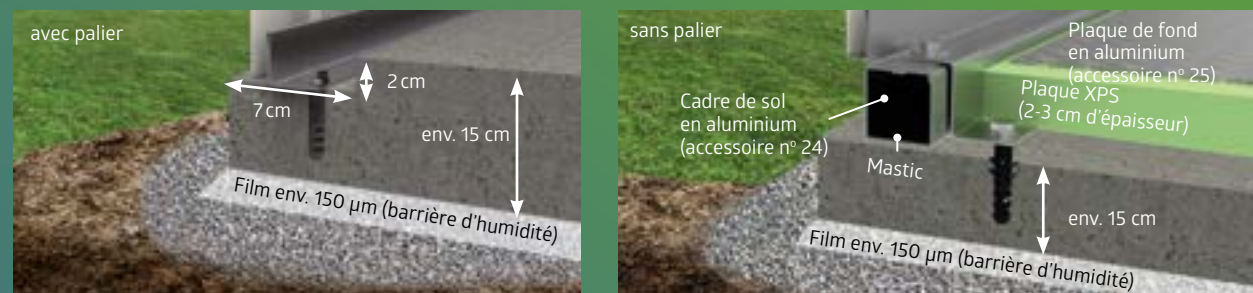

FONDATION EN BÉTON

Une dalle en béton sur un lit de gravier est une fondation optimale mais aussi coûteuse. Même avec ce type de fondation, vous devez veiller à ce que l'eau ne puisse pas pénétrer dans l'abri au niveau du sol. La dalle de fondation avec un dénivelé de 2 x 7 cm tout autour est la conception idéale. (Le cadre de sol en aluminium et la plaque de fond en aluminium ne peuvent pas être utilisés).

Comme alternative à la fondation en béton avec dénivelé, une dalle de béton plane et lisse peut également être coulée. Le **cadre de sol en aluminium** disponible en option permet de compenser plus facilement toute inégalité du sol. Le cadre de sol en aluminium permet également d'utiliser la **plaque de fond en aluminium** et un revêtement avec des plaques de Styrodur XPS (non incluses).

FONDATION PAR POINTS



Pour fixer les abris de jardin sur un terrain irrégulier, il est également possible d'utiliser une fondation par points en combinaison avec un **cadre de sol en aluminium**.

DALLES EN BÉTON

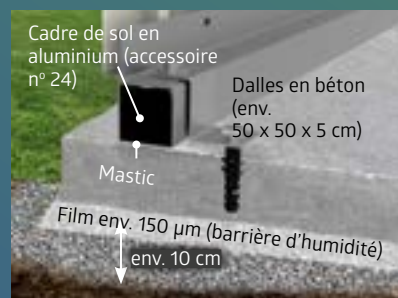

Poser des dalles en béton sur un lit de gravier est une solution plus économique. Nous recommandons vivement l'utilisation du **cadre de sol en aluminium**.

CADRE DE SOL



Avec le **cadre de sol en aluminium**, vous pouvez aussi monter l'abri de jardin sur un lit de gravier et l'ancrer pour qu'il résiste aux tempêtes Z (ancrages inclus). La **plaque de fond en aluminium** sert de plancher fonctionnel et est installée sur des plaques de Styrodur XPS (non incluses).

Informations détaillées sur les solutions SmartBase et SmartBase^{PLUS} dans les pages suivantes

ÉQUIPEMENT DE BASE ACCESSOIRES EN OPTION

- | | Neo | HighLine® | Panorama® | AvantGarde® | Europa | Armoire à outils |
|------------------------------------------------------------------------------------------------------------------------------------------------------------------------------------------------------------------------------------------------------------------------------------------------------------|-----|-----------|-----------|-------------|--------|------------------|
| 24 Cadre de sol en aluminium
Il confère à l'abri de jardin la stabilité nécessaire, même sans fondations en béton. Les ancrages livrés renforcent la résistance à la tempête. | ★ | ★ | ★ | ★ | ★ | ★ |
| 25 Plaque de fond en aluminium
Le sol d'aluminium en tôle striée de haute qualité se compose de plusieurs plaques en fonction de la taille de l'abri. Glissières d'assemblage incluses. Le cadre de sol en aluminium est nécessaire pour une pose optimale des plaques de fond (voir ci-dessus). | ★ | ★ | ★ | ★ | ★ | ★ |
| 26 SmartBase
Le plancher parfait pour les sols solides (béton ou surfaces pavées). De légères inégalités du sol jusqu'à 40 mm peuvent être compensées. Détails page 30. | ★ | ★ | ★ | ★ | ★ | ★ |
| 27 SmartBase^{PLUS}
Solution optimale pour les pentes et les pelouses, système breveté avec vis de fondation pour l'équilibrage des pentes jusqu'à 15 cm. Détails page 31. | ★ | ★ | ★ | ★ | ★ | ★ |



24 Cadre de sol en aluminium



26 SmartBase
Détails page 30



25 Plaque de fond en aluminium



27 SmartBase^{PLUS}
Détails page 31

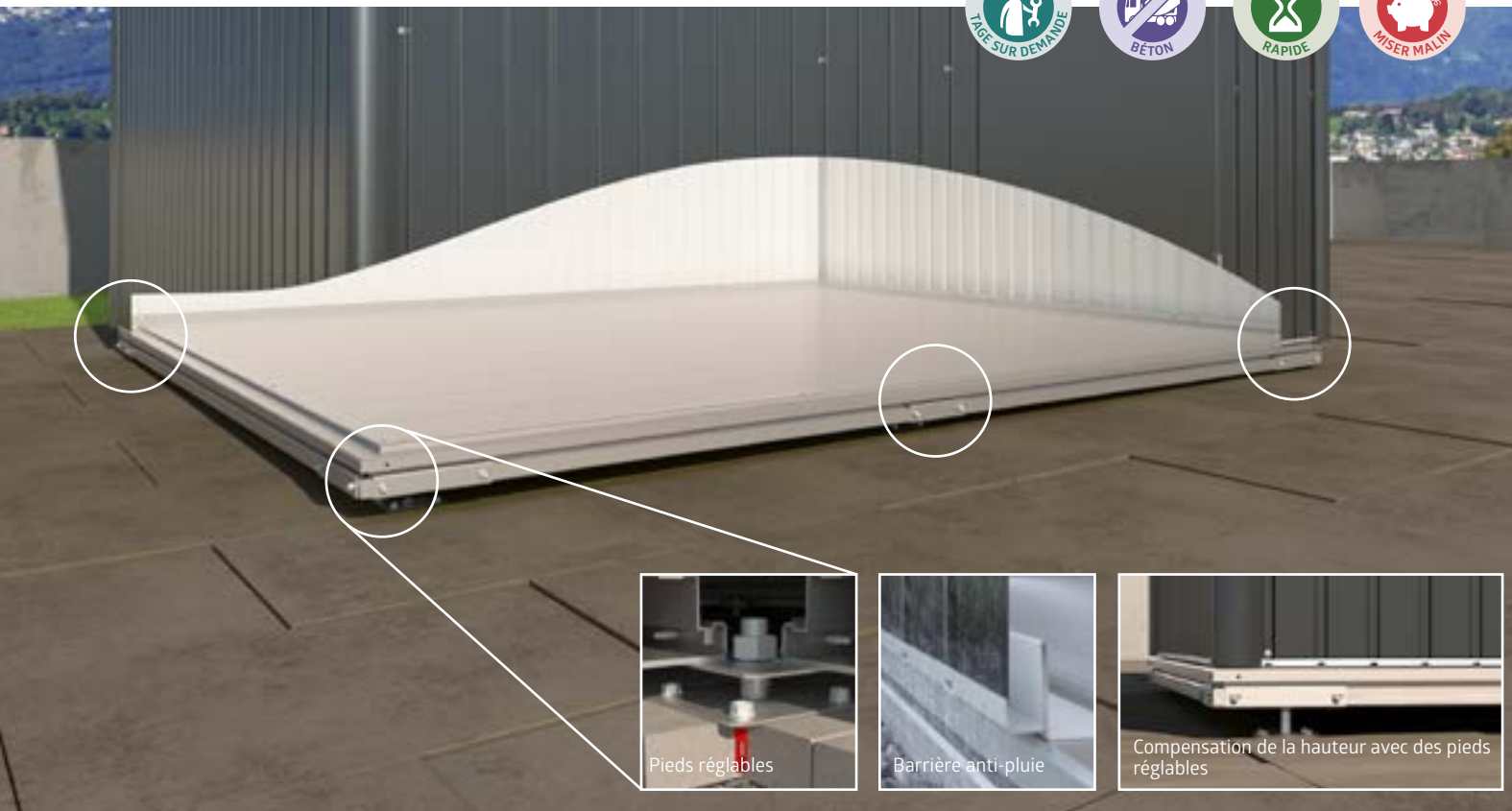

SmartBase

La fondation parfaite pour un sol solide

La fondation Biohort SmartBase est la fondation idéale pour des surfaces inégales en béton ou pavées. Elle se compose de lames en aluminium de haute qualité, d'un cadre de fondation spécial et de pieds réglables en hauteur. De légères inégalités du sol jusqu'à 4 cm peuvent être compensées.

Durée du montage : 1 à 2 heures à deux (selon la dextérité et le produit concerné)
Outils* : niveau à bulle, perceuse, clés de 13 et 24.

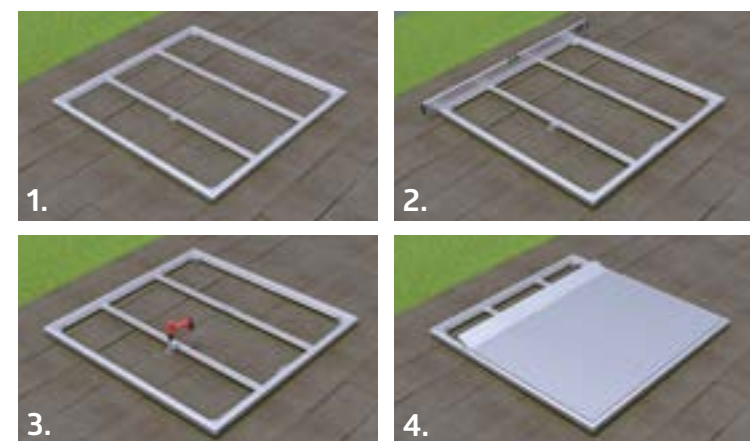

1. Montage du cadre
2. Placer les pieds réglables et aligner la construction du cadre
3. Visser les pieds réglables sur la fondation
4. Fixer les lames en aluminium

AVANTAGES

- compensation des inégalités avec des pieds réglables
- facile à enlever si besoin
- convient parfaitement à tous les abris de jardin, les armoires à outils et le MiniGarage
- sécurité en cas de tempête
- charge max : 200 kg/m²

Équipement de base :

- lames en aluminium (surface rainurée)
- cadre de fondation spécialement conçu
- pieds réglables, galvanisés à chaud
- pieds réglables pour compenser la hauteur
- meilleure évacuation de l'eau de pluie grâce à la barrière intégrée

Le cadre de sol et la plaque de fond en aluminium ne sont plus nécessaires !

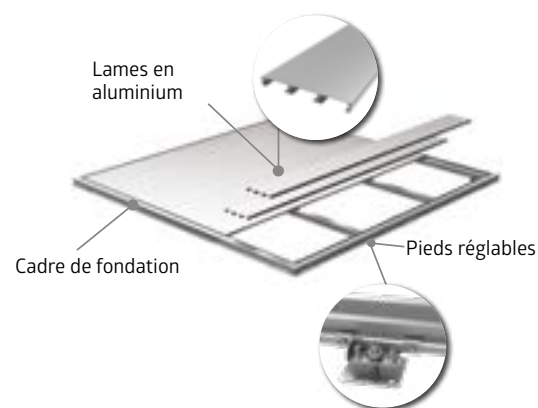

*non inclus dans la livraison
30

SmartBasePLUS

La solution optimale pour les pentes et les pelouses

Alors que la fondation SmartBase est composée de pieds réglables, le système breveté SmartBasePLUS a des vis de fondation. Celles-ci sont vissées directement dans le sol et peuvent compenser des pentes allant jusqu'à 15 cm. Des extensions sont disponibles sur demande pour des différences de hauteur plus importantes. Pour cela, le sol doit être compact et exempt de grosses pierres.

Durée du montage : 2 à 4 heures à deux (selon la dextérité et le produit concerné)
Outils* : perceuse à percussion, foret Ø 40 x 600 mm, niveau à bulle, perceuse, clés de 13 et 24, pelle.



1. Préparer le terrain et visser les vis de fondation
2. Poser et ajuster les plaques de montage
3. Positionner et visser le cadre
4. Fixer les lames en aluminium

*non inclus dans la livraison

AVANTAGES

- peu d'excavation du sol
- pas besoin de gravier ni de béton pour protéger du gel
- compensation des inégalités avec les vis de fondation
- facile à enlever si besoin
- convient parfaitement à tous les abris de jardin, les armoires à outils et le MiniGarage
- sécurité en cas de tempête
- charge max : 200 kg/m²

Équipement de base :

- lames en aluminium (surface rainurée)
- cadre de fondation spécialement conçu
- vis de fondation galvanisées à chaud
- plaques de montage réglables sur plusieurs hauteurs
- outil de vissage manuel inclus
- meilleure évacuation de l'eau de pluie grâce à la barrière intégrée

Le cadre de sol et la plaque de fond en aluminium ne sont plus nécessaires !

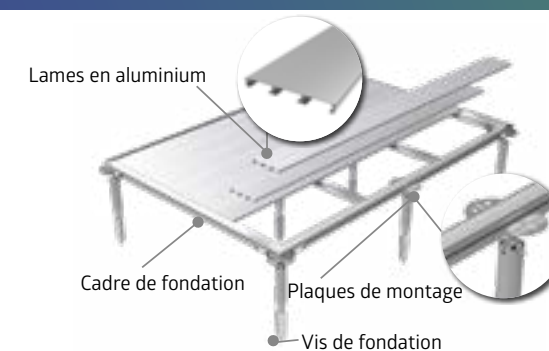



Double porte vitrée en option

Éléments vitrés en option

CasaNova® 3 x 5, gris quartz métallique (avec cadre de sol en aluminium, éclairage extérieur, deux éléments vitrés et double porte vitrée en option)

AVANTAGES

• Éléments sandwich isolé avec âme en polystyrène expansé (EPS W20, 40 mm)

Sécurité :

- verrouillage triple avec ensemble de poignées inox
- charge de neige sur le toit maximale : 215 kg/m² (déduction faite des alourdissements éventuels comme par ex. la végétalisation)

Fonctionnalité :

- facile à chauffer grâce à l'isolation thermique, valeur U des parois latérales : 0,76 W/(m²K)
- ouverture de porte à gauche ou à droite selon votre choix
- grand choix d'accessoires pour l'aménagement intérieur
- aération par des bandeaux en verre acrylique ou coulissants
- ouverture facile de la porte grâce à un ressort à gaz



Page produit

CATALOGUE SUPPLÉMENTAIRE sur demande via www.biohort.com

CasaNova®

LE DESIGN QUI S'ADAPTE À VOS DÉSIRES

La première dépendance haut de gamme avec des parois isolées

Qu'il s'agisse d'un abri de jardin, d'un atelier de bricolage ou d'un sauna, la dépendance isolée design CasaNova® fait preuve, avec la variété de ses équipements possibles, d'une flexibilité unique en son genre qui lui permet de s'adapter exactement à vos besoins. Vous recherchez un espace de rangement fonctionnel, un refuge hivernal pour vos plantes ou vous avez envie d'une oasis de calme en extérieur ? La dépendance CasaNova® vous permet de réaliser vos souhaits à un niveau de qualité sans pareil.



argent métallique



gris quartz métallique



gris foncé métallique



Parois latérales / Élément de porte isolé
Élément sandwich avec âme en polystyrène expansé de 40 mm (EPS W20)



9 tailles, 3 couleurs et d'innombrables possibilités

Surfaces au sol de 3 x 2 m à 4 x 6 m.

Grâce à la conception modulaire, il n'y a pas de limites à vos souhaits. La porte sectionnelle, les portes et les fenêtres peuvent être placées librement selon vos idées.

Configurez votre CasaNova® maintenant !
www.biohort.com/3d-configurateur

Détails pratiques et nombreuses applications



SPA et bien-être

CasaNova® 3 x 4, gris foncé métallique avec cadre de sol en aluminium, 2 éléments vitrés, éclairage extérieur et module sauna en option



Garage et atelier

CasaNova® 3 x 5, gris foncé métallique avec porte sectionnelle, porte supplémentaire et fenêtre oscillo-battante en option



Loisirs et sport

CasaNova® 3 x 4, gris foncé métallique avec cadre de sol en aluminium, plaque de fond en aluminium, 2^e battant de porte, éclairage extérieur et deux éléments vitrés en option



Bureau à la maison et lieu de refuge

CasaNova® 3 x 4, gris foncé métallique avec cadre de sol en aluminium, deux éléments vitrés et éclairage extérieur en option

UNE QUESTION DE **STYLE**



36 Romeo®



38 StoreMax®



40 HighBoard



42 LoungeBox®



44 Coffre de jardin



Armoire de terrasse Romeo® T. M, gris quartz métallique

AVANTAGES

- étanche à l'eau de pluie
- aération invisible intégrée

Sécurité :

- verrouillage triple avec serrure cylindrique à poignée tournante

Fonctionnalité :

- ouverture facile de la porte grâce à un ressort à gaz

Équipement de base :

- étagères (2 pièces) et fixations verticales (3 pièces)
- système de rangement sur le pan intérieur de chaque porte (6 crochets inclus)



COFFRES D'EXTÉRIEUR

Romeo® ARMOIRE DE TERRASSE

Plus d'espace pour l'essentiel

L'armoire de terrasse Romeo® crée de l'espace sans en avoir besoin de beaucoup. De plus, elle offre à tous les amateurs de balcons et terrasses un aménagement individuel des étagères, une fermeture progressive des portes grâce à des ressorts à gaz et de nombreux autres détails typiques de Biohort !

Dimensions (en cm)

Ouverture de porte :
103 x 131 cm (L x H)

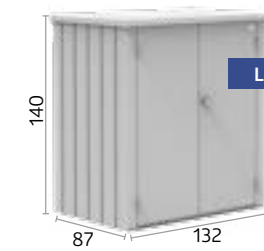
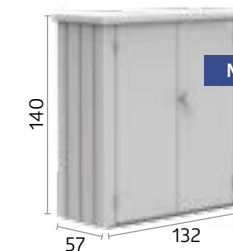

★ ACCESSOIRES EN OPTION



Étagères (2 pièces)

En acier galvanisé à chaud (61 x 43 cm) – en complément de la configuration de base déjà en place, des étagères supplémentaires sont disponibles en option.



T. L, gris foncé métallique



argent métallique



gris quartz métallique



gris foncé métallique



StoreMax® T. 120, gris quartz métallique



AVANTAGES

- étanche à l'eau de pluie
- volet roulant en aluminium

Sécurité :

- verrouillage double avec serrure cylindrique à poignée tournante

Fonctionnalité :

- utilisation facile à l'aide de ressorts

Équipement de base :

- support de petits outils à l'intérieur de chaque paroi latérale

Page produit

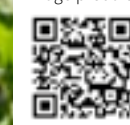

StoreMax®

ESTHÉTIQUE À L'EXTÉRIEUR, SPACIEUX À L'INTÉRIEUR

Le plaisir du jardin au plus haut niveau

Un jardin est une oasis de bien-être, du moins s'il est bien rangé. C'est précisément la raison pour laquelle le StoreMax® offre un espace de rangement maximal dans un espace réduit qui peut être façonné individuellement avec des étagères et des sols intermédiaires. Que ce soit pour entreposer une tondeuse à gazon, des outils ou des coussins, grâce au système d'ouverture en deux parties, il y a de la place pour tout !



argent métallique



gris quartz métallique



gris foncé métallique



Le volet roulant supérieur se glisse à l'arrière pour être ouvert séparément.



Le volet roulant inférieur se glisse à l'arrière pour une ouverture complète du StoreMax®.

Dimensions (en cm)

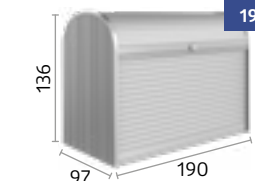
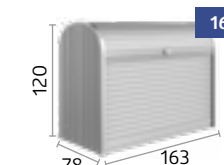
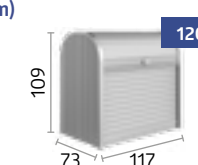

★ ACCESSOIRES EN OPTION



Jeu d'étagères d'angle (uniquement pour les tailles 120 & 160)

2 étagères (forme triangulaire) avec support d'étagères, ajustables sur 5 hauteurs, encastrables facilement sans outil a posteriori, dans l'angle droit ou gauche au choix.



Sol intermédiaire (uniquement pour les tailles 160 & 190)

Sol en acier en deux parties avec montants, supporte une charge de 100 kg, également utilisable comme étagère en deux parties, ajustable sur 5 hauteurs, encastrable facilement une fois le coffre monté.



Jeu d'étagères (uniquement pour la taille 190)

2 étagères en acier (72 x 24,5 cm) et 2 fixations verticales



HighBoard T. 160, gris foncé métallique
(avec porte outils et sol intermédiaire en option)

AVANTAGES

- étanche à l'eau de pluie
- aération invisible intégrée

Sécurité :

- verrouillage avec serrure cylindrique et poignée tournante

Fonctionnalité :

- ouverture facile du couvercle et des portes grâce à un ressort à gaz

Équipement de base :

- ouvre-poubelle (3 pièces)



Page produit

HighBoard

PLEINS FEUX SUR LA TERRASSE

Le multifonction pour le rangement

Grâce à son ouverture à la fois par une double porte et un couvercle, l'utilisation du HighBoard est multiple. Que ce soit pour le rangement des coussins, des outils de jardin ou pour compléter idéalement votre cuisine extérieure, tout est bien rangé à l'abri des intempéries. Son style élégant conçu par des designers industriels garantit une véritable attraction sur votre terrasse.

Dimensions (en cm)

Ouverture de porte :

T. 160 : 140 x 100 cm (L x H)
T. 200 : 167 x 110 cm (L x H)

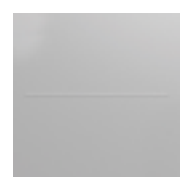
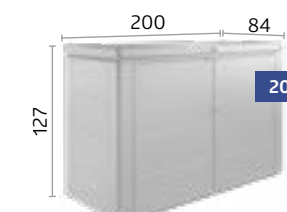
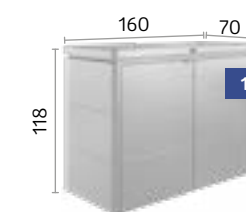

argent métallique



gris quartz métallique



gris foncé métallique



T. 160, gris quartz métallique
avec sol intermédiaire en option

ACCESSOIRES EN OPTION



Panier

Le panier noir en polyester ajoute de l'espace de rangement, il se place simplement sur le cadre. Charge max. 10 kg.



Sol intermédiaire

En argent métallique, ajustable sur 9 hauteurs. Facile à installer pour une utilisation variable (par ex. en tant que sol continu ou étagère). Charge max. 50 kg.



Support de petits outils

À fixer sur le pan intérieur de chaque battant de porte. Max. 2 supports par battant de porte.



Filet de rangement

La solution pour les petits objets. Se fixe facilement sur le pan intérieur du couvercle.



LoungeBox® T. 160, gris foncé métallique

AVANTAGES

- étanche à l'eau de pluie
- aération invisible intégrée
- couvercle en aluminium

Sécurité :

- verrouillage avec serrure cylindrique et poignée tournante

Fonctionnalité :

- ouverture facile du couvercle grâce à un ressort à gaz



Page produit

LoungeBox®

UN STYLE ÉLÉGANT

Le design pour les plus exigeants

Le LoungeBox® est la solution parfaite pour le rangement des coussins et autres objets volumineux. Grâce à son look séduisant, il convient parfaitement à toutes les terrasses.

Dimensions (en cm)

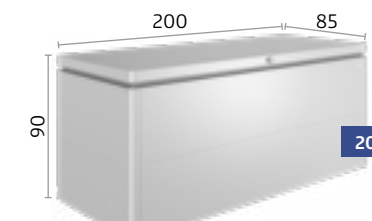
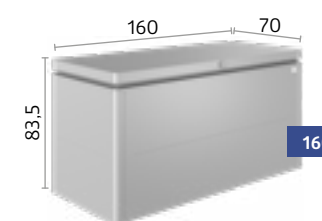

★ ACCESSOIRES EN OPTION



Panier

Le panier noir en polyester ajoute de l'espace de rangement, il se place simplement sur le cadre. Charge max. 10 kg.



Filet de rangement

La solution pour les petits objets. Se fixe facilement sur le pan intérieur du couvercle.

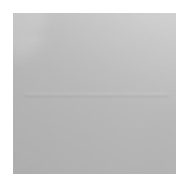

argent métallique



gris quartz métallique



gris foncé métallique



T. 160, gris foncé métallique



Coffre de jardin T. 160^{High}, gris quartz métallique

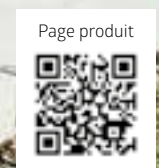

AVANTAGES

- étanche à l'eau de pluie
- aération invisible intégrée

Sécurité :

- verrouillage double avec serrure cylindrique à poignée tournante

Fonctionnalité :

- ouverture facile du couvercle grâce à un ressort à gaz

COFFRES D'EXTÉRIEUR

Coffre de jardin

L'ESTHÉTIQUE DURABLE

Le coffre parfait pour l'extérieur

Il accueille volontiers tout ce qui n'a pas de place ailleurs. Idéal pour ranger coussins, chaises longues et pliantes, jouets, ustensiles de camping et accessoires de sport. 5 tailles, 5 couleurs – ce coffre répond à toutes vos exigences. Une solution durable grâce à ses matériaux de haute qualité.

Dimensions (en cm)

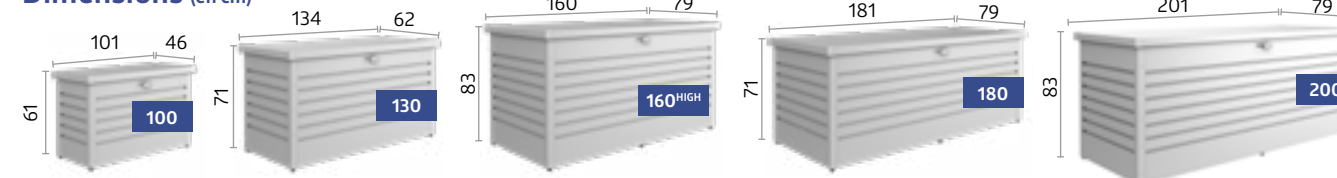

ACCESSOIRES EN OPTION



Panier

Le panier noir en polyester ajoute de l'espace de rangement, il se place simplement sur le cadre. Charge max. 10 kg.



Filet de rangement

La solution pour les petits objets, se fixe sur le pan intérieur du couvercle. Pour les coffres de jardin de tailles 180 et 200, vous pouvez fixer deux filets l'un à côté de l'autre.

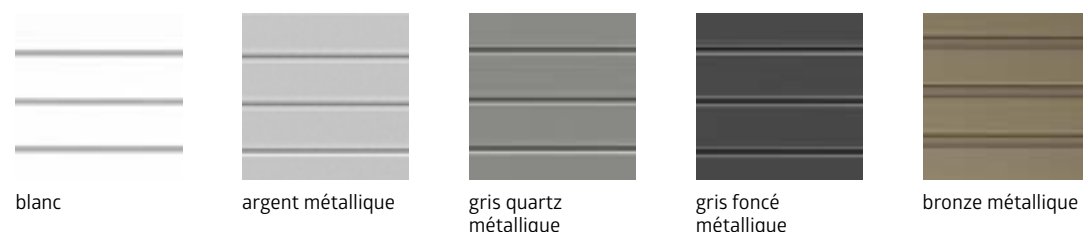

RANGEMENT IDÉAL POUR VOTRE VÉLO



48 MiniGarage



50 StoreMax®



52 HighBoard

CONSEIL : les abris de jardin Biohort offrent également assez d'espace pour ranger les vélos en toute sécurité. Détails pages 10-27.



AVANTAGES

- étanche à l'eau de pluie
- aération invisible intégrée

Sécurité :

- verrouillage triple avec serrure cylindrique à poignée tournante

Fonctionnalité :

- ouverture facile de la porte grâce à un ressort à gaz

Équipement de base :

- système de rangement sur le pan intérieur de chaque porte (6 crochets inclus)

MiniGarage L, gris foncé métallique
(avec cadre de sol en aluminium, plaque de fond en aluminium, rails vélo support pour installation électrique et jeu d'étagères en option)



MiniGarage

PETITE TAILLE,
NOMBREUX
AVANTAGES

Range-vélos sécurisé avec détails pratiques

Dans le MiniGarage, vous pouvez ranger idéalement jusqu'à 2 vélos ou des outils et du mobilier de jardin, etc. Le système de rail astucieux (en option) facilite le stockage des vélos : placer la roue avant dans le rail de guidage, la pousser vers l'arrière avec la selle de vélo jusqu'à ce que la roue avant soit dans le support de serrage, et c'est fini ! Le jeu d'étagères est idéal pour ranger des accessoires de vélo supplémentaires.

Dimensions (en cm)

Ouverture de porte :
125 x 137 cm (L x H)

Dimensions intérieures :
140 x 195 x 143 cm (L x P x H)

Capacité de rangement :
2 vélos adultes (veuillez vérifier les dimensions de vos vélos, plus d'informations sur www.biohort.com)

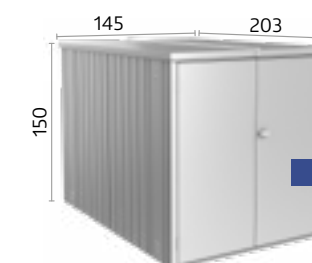

★ ACCESSOIRES EN OPTION



Rail vélo

Le panneau avec supports de serrage est monté sur la paroi arrière. Le profil de guidage est accroché à la hauteur souhaitée et permet de ranger et de sortir le vélo sans efforts.
Max. 2 rails de suspension possibles.



Support pour installation électrique

Câbles dissimulés discrètement, installation simple et flexible des interrupteurs et des prises (sans l'équipement électrique figurant sur l'illustration).
2 fixations verticales incluses.



Jeu d'étagères

2 étagères en acier (77 x 26,8 cm) et 2 fixations verticales.



Cadre de sol en aluminium / Plaque de fond en aluminium

SmartBase / SmartBase^{PLUS}

Détails pages 30-33.



argent métallique



gris foncé métallique



Minigarage L, gris foncé métallique avec rail vélo, support pour installation électrique et jeu d'étagères



StoreMax® T. 190, argent métallique

AVANTAGES

- étanche à l'eau de pluie
- volet roulant en aluminium

Sécurité :

- verrouillage double avec serrure cylindrique à poignée tournante

Fonctionnalité :

- utilisation facile à l'aide de ressorts

Équipement de base :

- support de petits outils à l'intérieur de chaque paroi latérale



StoreMax®

RELEVER LE VOLET ET PARTEZ EN BALADE À VÉLO

Faire forte impression

Juste devant la maison, prêt à partir à tout moment. Le range-vélos étanche StoreMax® offre avec son râtelier « BikeHolder » un espace de rangement maximal dans un espace réduit. Il peut accueillir jusqu'à deux vélos. Le volet roulant se manipule sans efforts, ce qui vous permet d'économiser de l'énergie pour votre balade à vélo. Grâce à un système de verrouillage robuste, votre précieux vélo est en lieu sûr.

Dimensions (en cm)

Dimensions intérieures :

188 x 86 cm (L x T)

Capacité de rangement :

2 vélos adultes (veuillez vérifier les dimensions de vos vélos, plus d'informations sur www.biohort.com)

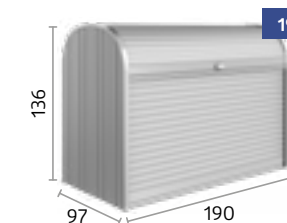

★ ACCESSOIRES EN OPTION



Râtelier « BikeHolder »

Composé d'une plaque de base, de supports de serrage ajustables et de 2 fixations verticales, il offre un rangement optimal pour 2 vélos.



argent métallique



gris quartz métallique



gris foncé métallique



Le volet roulant supérieur peut s'ouvrir séparément.



Le volet roulant inférieur se glisse à l'arrière pour une ouverture complète du StoreMax®.



HighBoard T.200, gris quartz métallique
(avec râtelier « BikeHolder » en option)

AVANTAGES

- étanche à l'eau de pluie
- aération invisible intégrée

Sécurité :

- verrouillage avec serrure cylindrique et poignée tournante

Fonctionnalité :

- ouverture facile du couvercle et des portes grâce à un ressort à gaz

Équipement de base :

- ouvre-poubelle (3 pièces)



HighBoard

UN GARAGE SPACIEUX POUR VOTRE VÉLO

Votre précieux vélo en lieu sûr

Le vélo vous permet de garder la forme et le HighBoard s'occupe de votre vélo : il le protège de la pluie, a une ventilation intégrée, des supports spéciaux pour vélo et une serrure à cylindre robuste pour le protéger des voleurs. Le couvercle vous permet de ranger et sortir facilement jusqu'à deux vélos. Rien ne s'oppose donc à une balade à vélo spontanée.

Dimensions (en cm)

Ouverture de porte :
167 x 110 cm (L x H)

Dimensions intérieures :
195 x 76 x 120 cm (L x P x H)

Capacité de rangement :
2 vélos adultes (veuillez vérifier les dimensions de vos vélos, plus d'informations sur www.biohort.com)

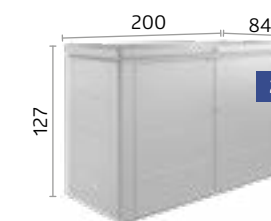

argent métallique



gris quartz métallique



gris foncé métallique



T.200, argent métallique avec râtelier « BikeHolder »

★ ACCESSOIRES EN OPTION



Râtelier « BikeHolder »

La plaque de base avec supports de serrage ajustables intégrés se fixe sur une paroi latérale et permet de ranger 2 vélos.



Support pour installation électrique

Câbles dissimulés discrètement, installation simple et flexible des interrupteurs et des prises (sans l'équipement électrique figurant sur l'illustration).



Support de petits outils

À fixer sur le pan intérieur de chaque battant de porte. Max. 2 supports par battant de porte.



Filet de rangement

La solution pour les petits objets. Se fixe facilement sur le pan intérieur du couvercle.



LA PLUS BELLE
FAÇON DE TRIER
LES ORDURES
MÉNAGÈRES



56 Alex®



58 StoreMax®



60 HighBoard



2 cache-poubelles combinés Alex®,
(gris quartz métallique)



AVANTAGES

- extensible à volonté grâce à sa conception modulaire
- aération intégrée
- toit solide pour jardinières
- étanche à l'eau de pluie

Sécurité :

- verrouillage avec serrure cylindrique et poignée tournante

Équipement de base :

- étrier de retenue pour basculer la poubelle
- sol fonctionnel pour le positionnement des roues de la poubelle
- système de rangement sur le pan intérieur des portes (3 crochets inclus)

Alex®

CACHE-POUBELLE MODULAIRE

Design moderne, détails astucieux

Avec le nouveau système de cache-poubelles Alex®, il est possible (même ultérieurement) de juxtaposer plusieurs cache-poubelles et d'adapter ainsi de manière optimale les systèmes de tri. La poubelle se bascule facilement. L'étrier la retient en position inclinée et facilite le remplissage. Avec son design moderne, Alex® fait partout forte impression !

Dimensions (en cm)

Ouverture de porte :

65 x 118 cm (L x H)

Capacité de rangement :

poubelle de 120 litres ou poubelle de 240 litres

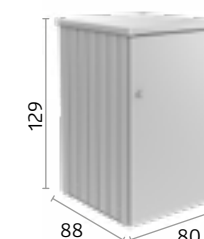

★ ACCESSOIRES EN OPTION



argent métallique

gris quartz métallique

gris foncé métallique

Disponibles en une ou deux couleurs (une deuxième couleur peut être choisie pour la porte et le toit sans coût supplémentaire).

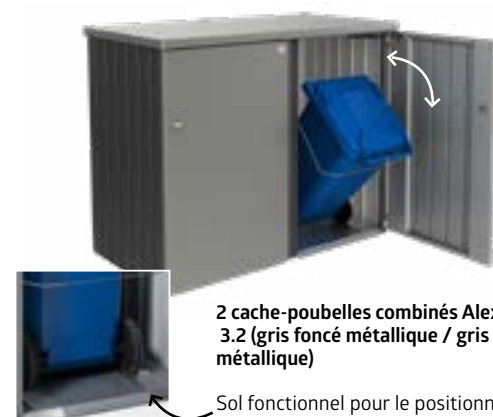

2 cache-poubelles combinés Alex®,
3.2 (gris foncé métallique / gris quartz métallique)

Sol fonctionnel pour le positionnement des roues de la poubelle



Élément de liaison

L'élément de liaison couvre l'espace entre deux cache-poubelles à l'avant et à l'arrière.



Serrure cylindrique identique

Possibilité d'avoir une seule clé pour accéder à plusieurs cache-poubelles.



Fixations verticales / Étagères (2 pcs)

En acier galvanisé à chaud (72 x 24,5 cm), les étagères se fixent dans les fixations verticales. Max. 4 étagères par cache-poubelles.



StoreMax® T. 160, gris foncé métallique

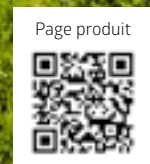

AVANTAGES

- étanche à l'eau de pluie
- volet roulant en aluminium

Sécurité :

- verrouillage double avec serrure cylindrique à poignée tournante

Fonctionnalité :

- utilisation facile à l'aide de ressorts

Équipement de base :

- support de petits outils à l'intérieur de chaque paroi latérale

StoreMax®

COUVERCLE DESIGN POUR RANGER LES POUBELLES

Fonctionnalité élégante

Jusqu'à trois poubelles de 240 litres disparaissent comme par magie derrière le volet roulant coulissant. Le système d'ouverture en deux parties permet d'une part de remplir aisément les poubelles cachées en relevant le volet roulant supérieur et d'autre part de les sortir facilement en remontant le volet inférieur.

Dimensions (en cm)

Capacité de rangement :

- T. 120 : 2 poubelles de 120 litres
- T. 160 : 3 poubelles de 120 litres ou 2 poubelles de 240 litres (format transversal)
- T. 190 : 3 poubelles de 120 ou 240 litres

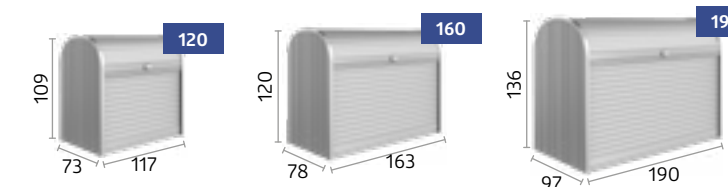

argent métallique



gris quartz métallique



gris foncé métallique



Le volet roulant supérieur peut s'ouvrir séparément.



Le volet roulant inférieur se glisse à l'arrière pour une ouverture complète du StoreMax®.

★ ACCESSOIRES EN OPTION



Jeu d'étagères d'angle (uniquement pour les tailles 120 & 160)

2 étagères (forme triangulaire) avec support d'étagères, ajustables sur 5 hauteurs, encastrables facilement sans outil a posteriori, dans l'angle droit ou gauche au choix.





HighBoard T. 200, argent métallique

AVANTAGES

- étanche à l'eau de pluie
- aération invisible intégrée

Sécurité :

- verrouillage avec serrure cylindrique et poignée tournante

Fonctionnalité :

- ouverture facile du couvercle et des portes grâce à un ressort à gaz

Équipement de base :

- ouvre-poubelle (3 pièces)



HighBoard

SUBLIME VOTRE COUR

Pour cacher avec élégance ce qui doit l'être

Les poubelles ne sont pas jolies à voir, à moins qu'elles ne disparaissent derrière un élégant design industriel. Avec le HighBoard, muni de larges portes à charnières et d'un couvercle supplémentaire, remplir et sortir les poubelles devient un jeu d'enfant. Le robuste système de verrouillage cylindrique empêche le dépôt de déchets externes.

Dimensions (en cm)

Ouverture de porte :

T. 160 : 140 x 100 cm (L x H)
T. 200 : 167 x 110 cm (L x H)

Capacité de rangement :

T. 160 : 3 poubelles de 120 litres
T. 200 : 3 poubelles de 120 ou 240 litres

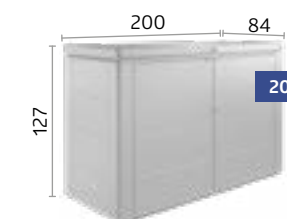
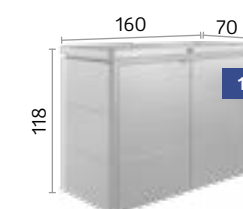

argent métallique



gris quartz
métallique



gris foncé
métallique



T. 200, gris quartz métallique



ACCESSOIRES EN OPTION



Support de petits outils

À fixer sur le pan intérieur de chaque battant de porte. Max. 2 supports par battant de porte.

ICI, JE M'ÉPANOUIS



64 Potager surélevé



66 Belvedere®



70 DaVinci®



72 Brise-vue



74 MonAmi®



75 Charly®



76 WoodStock®



AVANTAGES

- extrême longévité et stabilité
- montage rapide – seulement 8 vis
- ergonomie optimale

Sécurité :

- protection intégrée contre les rongeurs grâce au tissu de verre

Fonctionnalité :

- protection contre les limaces, bordure pour tondeuse, serre, treillis et sol intermédiaire en option
- ouverture des parois latérales pour un vidage facile
- préparation pour tuyau d'irrigation
- lieu de collecte idéal pour recycler l'herbe tondue

Potager surélevé 2 x 1, argent métallique



Potager surélevé

CULTIVER MALIN

Esthétique et productif

Les potagers surélevés facilitent la plantation des légumes et maximisent les récoltes, mais seul le potager surélevé Biohort perfectionne le loisir du jardinage en combinant design intelligent et fonctionnalité pratique. Avec ses détails raffinés, il nous enchante par sa beauté et son utilité.



T. 2x1, gris foncé métallique avec serre en gris quartz métallique

Dimensions (en cm)

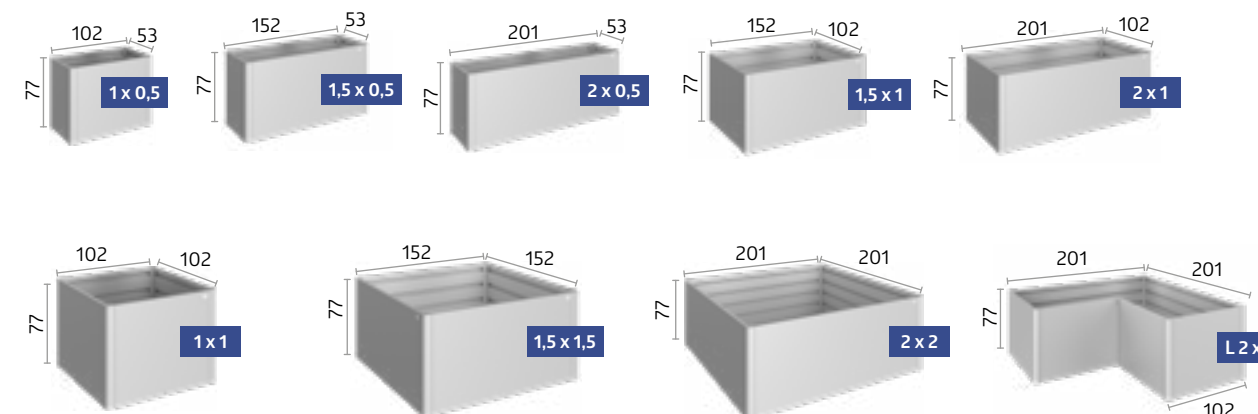

VOUS TROUVEREZ LES ACCESSOIRES EN OPTION PAGES 68-69



AVANTAGES

- extrême longévité et stabilité
- montage rapide

Sécurité :

- Protection intégrée contre les rongeurs grâce au tissu de verre

Fonctionnalité :

- bordure pour tondeuse, treillis, brise-vue et inserts pour plantes en option
- préparation pour tuyau d'irrigation

Équipement de base :

- sol intermédiaire

Belvedere® L150^{MAXI}, gris quartz métallique

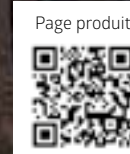

Belvedere® BAC À PLANTES DESIGN

La star de la terrasse

Avec seulement 0,5 m de large, le bac à plantes Belvedere® procure de l'espace pour des idées créatives. Avec ses plantations, il structure joliment terrasses et jardins. Il s'adapte aussi parfaitement aux balcons. Vous avez ainsi de multitudes possibilités d'agencement.



argent métallique

gris quartz métallique

gris foncé métallique



T. L100, argent métallique avec treillis

Dimensions (en cm)

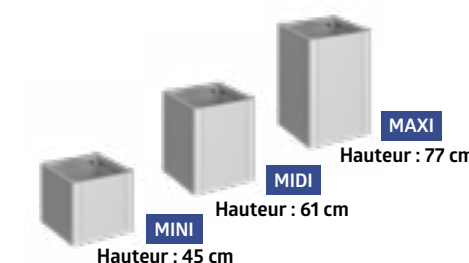
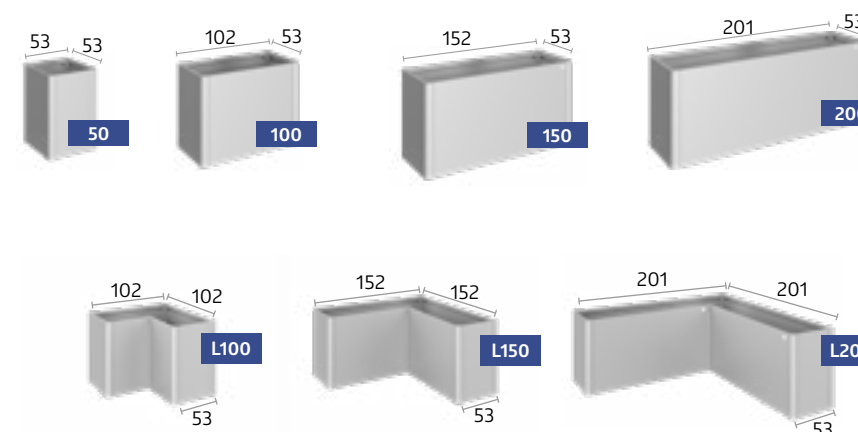

CONSEIL : chaque modèle est disponible en 3 hauteurs différentes !



VOUS TROUVEREZ LES ACCESSOIRES EN OPTION PAGES 68-69



ÉQUIPEMENT DE BASE

ACCESSOIRES EN OPTION

Potager surélevé
Belvedere®

01	Paroi coulissante Vidage facile par la paroi coulissante.	✓	
02	Préparation pour irrigation Conduites pour tuyau d'irrigation sur les côtés étroits (dimensions : 17 x 17 mm, sauf pour les potagers surélevés 2 x 2 et 1,5 x 1,5)	✓	✓
03	Protection contre les rongeurs Protection intégrée contre les rongeurs grâce au tissu de verre. S'insère avant le remplissage.	✓	✓
04	Sol intermédiaire* Le sol intermédiaire réduit le volume de terre, ce qui vous permet d'économiser du temps précieux et de l'argent. Il se pose lors du montage sur la 2 ^e moulure en partant du haut.	★	✓
05	Serre* Protection efficace contre le gel avec 4 panneaux doubles coulissants, simples à enlever. Résistante aux tempêtes et équipée d'un avaloir pour évacuer l'eau de pluie (convient à la taille 2 x 1). Ne peut pas être combinée avec le treillis (09).	★	
06	Protection contre les limaces* Se fixe simplement sur le potager surélevé. Peut être combinée avec la serre (05). (Exception : pas pour L 2 x 1)	★	
07	Bordure pour tondeuse* Fixée sur un cadre de sol en aluminium, la bordure pour tondeuse se place sur la pelouse. On fixe ensuite le potager surélevé sur la bordure pour tondeuse (elle ne peut pas être montée ultérieurement). Largeur : 6,7 cm	★	★
08	Insert pour plantes Insert en plastique (dimensions : 0,5 x 0,5 m) pour une plantation plus facile, se pose sur le sol intermédiaire. Trous de drainage faciles à percer.		★
09	Treillis* Le treillis se fixe sur le potager surélevé et sur le bac à plantes. Ne peut pas être combiné avec la serre (05) ou la protection contre les limaces (06). Hauteur : 91 cm	★	★
10	Brise-vue avec ou sans lame en verre acrylique* Posé sur le bac à plantes, le brise-vue forme une séparation décorative tout en protégeant du vent et des regards indiscrets. Ne peut pas être combiné avec la serre (05) ou la protection contre les limaces (06). Hauteur : 91 cm		★
11	Variantes de hauteur Trois hauteurs pour des utilisations différentes du bac à plantes Hauteur : 45 cm (Mini), 61 cm (Midi) et 77 cm (Maxi)		★

* en tôle en acier galvanisé à chaud et thermolaqué au polyamide.



01 Paroi coulissante



02 Préparation pour irrigation



03 Protection contre les rongeurs



04 Sol intermédiaire



05 Serre



06 Protection contre les limaces



07 Bordure pour tondeuse



08 Insert pour plantes



09 Treillis



10 Brise-vue avec ou sans lame en verre acrylique

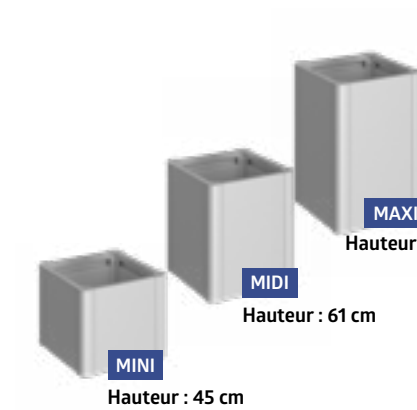

11 Variantes de hauteur

Vous recherchez une solution personnalisée ?

DaVinci®

BACS À PLANTES MODULABLES





AVANTAGES

- configuration personnalisée
- extrême longévité
- disponible en différentes longueurs, hauteurs et combinaisons

Fonctionnalité :

- brise-vues et treillis peuvent être placés librement à votre convenance
- idéal comme séparateur de terrasse

Équipement de base :

- sol intermédiaire



DaVinci®, gris quartz métallique
Combinaison de différentes hauteurs et longueurs, avec brise-vue et treillis

DaVinci®

BACS À PLANTES MODULABLES

Une personnalisation sans limites

Concevez vos bacs à plantes modulables DaVinci® selon vos envies. Bacs à plantes en escalier, brise-vue, séparateur de terrasse... les possibilités sont illimitées. Les modules de base (plusieurs tailles) peuvent être combinés de façon personnalisée. Grâce au configurateur 3D, vous pouvez visualiser vos bacs à plantes modulables DaVinci® en quelques clics.



3 hauteurs, 3 longueurs, 3 couleurs et d'innombrables possibilités

Hauteurs possibles de 45 à 77 cm et longueurs de 50 à 200 cm.

Grâce à la conception modulaire, il n'y a pas de limites à vos souhaits. Les modules de base peuvent être disposés en ligne. Vous pouvez rajouter des brise-vues et treillis selon vos envies.

Configurez maintenant vos bacs à plantes modulables DaVinci® !
www.biohort.com/configurateur



argent métallique



gris quartz métallique



gris foncé métallique



DaVinci® comme bac à plantes
Combinaison de différentes hauteurs et longueurs.



Configurez maintenant vos bacs à plantes modulables DaVinci® !
www.biohort.com/configurateur ou scannez le code QR ci-dessus.

Configurations flexibles, pratiques et polyvalentes



DaVinci® comme brise-vue
Combinaison de différentes hauteurs, longueurs et de deux brise-vues.

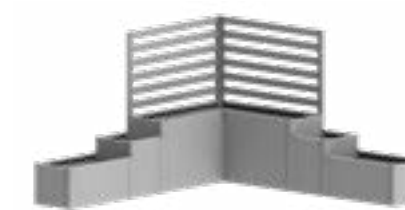

DaVinci® comme séparateur de terrasse
Combinaison de différentes hauteurs, longueurs et de deux treillis.



Brise-vue avec panneau lumineux (en option), gris quartz métallique
Combinaison de hauteurs différentes



AVANTAGES

- configuration personnalisée
- extrême longévité
- montage simple
- protège du vent, du soleil et des regards indiscrets

Sécurité :

- résistance élevée au vent grâce à un ancrage au sol bien pensé

Fonctionnalité :

- peut s'installer de façon autonome ou contre un mur de maison, etc.
- Accessoires de montage disponibles en option (voir Détails techniques page 87)

Brise-vue

UN DÉCOR QUI
NE PASSE PAS
INAPERÇU

Votre intimité protégée

Notre brise-vue ne vous protège pas seulement des regards indiscrets, il vous offre aussi une protection contre le vent et la lumière directe du soleil. Grâce au système de fixation simple, les éléments sont extensibles individuellement. Qu'il soit installé de façon autonome ou adossé contre un mur de maison, le brise-vue Biohort permet de séparer joliment les espaces.



argent métallique



gris quartz métallique



gris foncé métallique

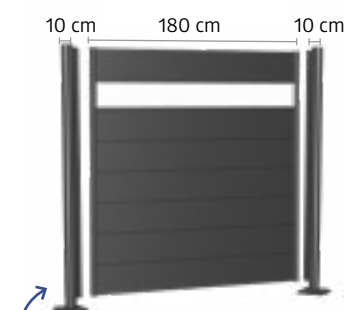

Brise-vue composé de :
1 panneau droit avec lames et 2 poteaux

Les poteaux peuvent servir à la fois de poteaux de début, de fin, d'angle et de montant de liaison entre deux brise-vues.

Dimensions (en cm, sans les poteaux)

Poteaux :

Hauteur réglable sur 25 cm
Diamètre : 10 cm

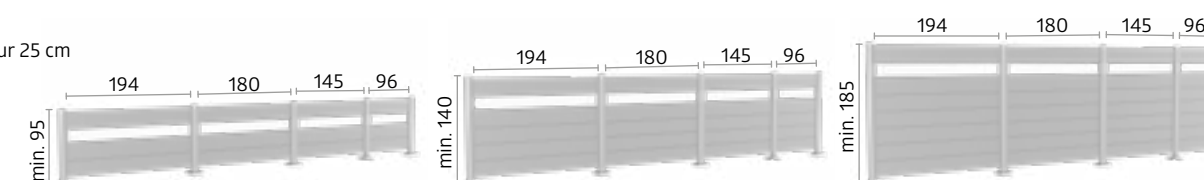

COMBINAISONS POSSIBLES

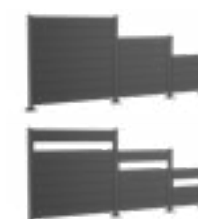

Composition

L'installation de brise-vue nécessite des brise-vues (avec ou sans verre acrylique) et les poteaux correspondants.



Combinaisons pour le brise-vue

Le brise-vue peut être disposé en ligne droite ou en angle.

Toutes les largeurs et hauteurs sont compatibles entre elles et permettent ainsi des gradations de hauteur.



Variante 1 : poteaux à visser dans le sol, hauteur réglable sur 25 cm

Le socle est fixé sur à une fondation en béton résistante au gel à l'aide de tiges d'ancrage (disponibles en option). Le montage directement sur des dalles de terrasse ou des lames en bois ou bois composite ne suffit pas.

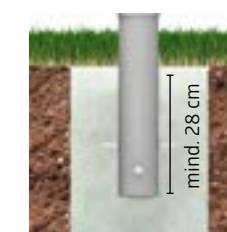

Variante 2 : poteaux à sceller dans du béton, hauteur réglable sur 25 cm

Avec cette variante, le poteau est directement scellé dans une fondation en béton. Dimensions des fondations par points : minimum 50 x 50 cm (varie en fonction de la nature du sol) profondeur minimum : 80 cm (varie en fonction de la hauteur du brise-vue)

Vous trouverez les **détails techniques** et les **informations détaillées** page 87. 73



MonAmi®, gris foncé métallique

Page produit



AVANTAGES

- extrême longévité
- Fonctionnalité :**
 - protection intégrée contre les rongeurs grâce au tissu de verre
- Équipement de base :**
 - le système de ventilation assure un processus optimal de pourriture
 - vidage facile par la paroi avant coulissante
 - ouverture facile du couvercle grâce à un ressort à gaz

✓ ÉQUIPEMENT DE BASE

MonAmi® COMPOSTEUR

Meilleur associé de votre jardin, le composteur MonAmi® allie à la fois praticité et esthétique : surfaces élégantes et lisses à l'extérieur, entièrement équipé à l'intérieur pour un compostage efficace. Deux conduits de ventilation placés au centre créent un effet de cheminée et assurent une circulation d'air fiable. Les fentes sous le couvercle permettent le transfert de la chaleur vers l'extérieur. Maintenant, même le compostage peut être esthétique !

Dimensions (en cm)

Volume :
725 l

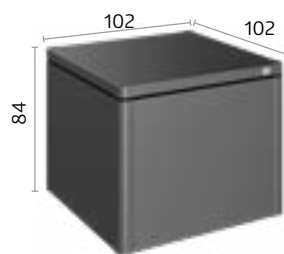

gris foncé métallique

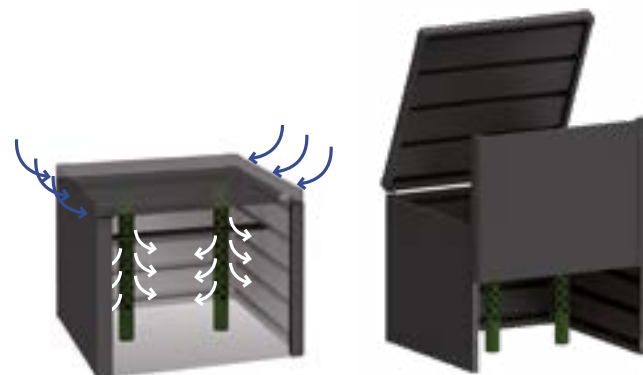

Conduits de ventilation

Les conduits de ventilation intégrés garantissent une alimentation optimale en oxygène et une circulation de l'air, ce qui est essentiel pour un compostage efficace.

Paroi coulissante

Vidage facile par la paroi avant coulissante

Vous trouverez les **détails techniques** et les **informations détaillées** page 85.



Charly® T. 2

Page produit



AVANTAGES

- Sécurité :**
 - mécanisme de verrouillage rabattable
 - protection des bords
 - vis de terre pour la fixation au sol
- Fonctionnalité :**
 - accès facile au panneau de commande grâce au couvercle rabattable

✓ ÉQUIPEMENT DE BASE

Charly® GARAGE POUR ROBOT TONDEUSE

Votre robot tondeuse vous rend de précieux services. Assurez sa longévité en lui donnant un toit qui le protégera de la pluie. Avec deux tailles adaptées à tous les modèles standard du marché, le garage pour robot tondeuse Charly® offre tout le confort dont les robots et leurs propriétaires ont besoin. Le couvercle rabattable assure un accès facile au panneau de commande.

Dimensions (en cm)

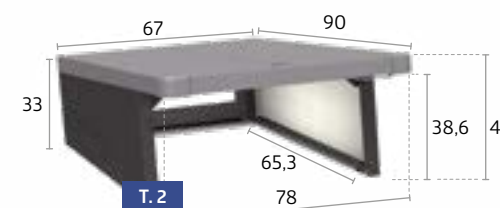

Couvercle :
gris quartz métallique



Parois latérales :
gris foncé métallique



Mécanisme de verrouillage rabattable

Le couvercle rabattable avec système de verrouillage permet un accès facile au panneau de commande.

Vous trouverez les **détails techniques** et les **informations détaillées** page 85.



WoodStock® T. 230, gris foncé métallique

WoodStock®

POLYVALENT

Une cheminée permet de créer une atmosphère chaleureuse et de se réchauffer en hiver. Mais où stocker le bois de chauffage ? Le modèle WoodStock® offre une solution à la fois propre et durable. En été, vous pourrez y stocker facilement vos meubles de jardin et outils. Autre aspect particulièrement pratique : la possibilité de l'adosser à un mur.

Dimensions (extérieures avec avancée du toit en cm)

Volume :
T. 150 : 2,1 m³
T. 230 : 3,1 m³
Possibilité de stocker le bois sur deux rangées (longueur max. des bûches : 35 cm)

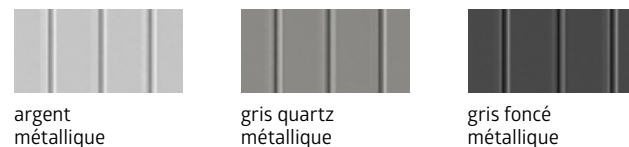
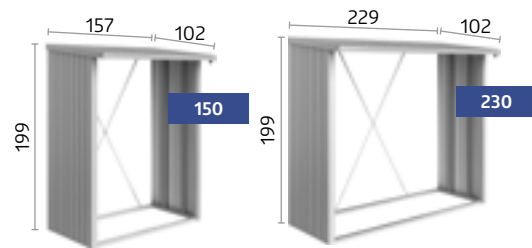

AVANTAGES

- stabilité grâce à un cadre en aluminium massif

Fonctionnalité :

- gouttière intégrée sur la partie avant avec raccord pour un tuyau d'arrosage d'un pouce
- utilisation universelle, adaptée aux outils de jardin
- divers accessoires disponibles

Équipement de base :

- vis et chevilles pour la fixation au sol

★ ACCESSOIRES EN OPTION



1 Kit de portes

Porte à double vantail avec serrure cylindrique, poignée tournante et système de rangement sur le pan intérieur de chaque battant de porte. Ouverture des portes : 135 x 171 cm (L x H)

2 Plaque de fond en aluminium

Sol d'aluminium en tôle striée de haute qualité, protège le bois et les outils de l'humidité du sol.

3 Paroi arrière

Tôle en acier galvanisé à chaud et thermolaqué au polyamide.

DÉTAILS TECHNIQUES

Vue d'ensemble de l'abri de jardin Neo

Neo	Taille	Dimensions extérieures*		Dimensions intérieures		Dimensions des fondations		Poids (kg)	Code EAN		
		L x P x H (cm)	L x P x H (cm)	L x P x H (cm)	L x P (cm)	L x P (cm)	argent métallique		gris quartz métallique	gris foncé métallique	
avec porte standard, ouverture de porte : 83 x 200 cm (L x H), ouverture de porte droite											
1A	180 x 180 x 222	164 x 164 x 208	173 x 173	170	9003414 81003 7	9003414 87003 1	9003414 85003 3				
2A	180 x 236 x 222	164 x 220 x 208	173 x 229	205	9003414 81006 8	9003414 87006 2	9003414 85006 4				
3A	180 x 292 x 222	164 x 276 x 208	173 x 285	266,7	9003414 81009 9	9003414 87009 3	9003414 85009 5				
4A	180 x 348 x 222	164 x 332 x 208	173 x 341	296	9003414 81014 3	9003414 87014 7	9003414 85014 9				
1B	236 x 180 x 222	220 x 164 x 208	229 x 173	205	9003414 81029 7	9003414 87029 1	9003414 85029 3				
2B	236 x 236 x 222	220 x 220 x 208	229 x 229	230	9003414 81034 1	9003414 87034 5	9003414 85034 7				
3B	236 x 292 x 222	220 x 276 x 208	229 x 285	308,4	9003414 81040 2	9003414 87040 6	9003414 85040 8				
4B	236 x 348 x 222	220 x 332 x 208	229 x 341	343	9003414 81044 0	9003414 87044 4	9003414 85044 6				
1C	292 x 180 x 222	276 x 164 x 208	285 x 173	265,2	9003414 81082 2	9003414 87082 6	9003414 85082 8				
2C	292 x 236 x 222	276 x 220 x 208	285 x 229	293	9003414 81085 3	9003414 87085 7	9003414 85085 9				
3C	292 x 292 x 222	276 x 276 x 208	285 x 285	378	9003414 81089 1	9003414 87089 5	9003414 85089 7				
4C	292 x 348 x 222	276 x 332 x 208	285 x 341	415,8	9003414 81092 1	9003414 87092 5	9003414 85092 7				
1D	348 x 180 x 222	332 x 164 x 208	341 x 173	295,1	9003414 82024 1	9003414 89024 4	9003414 86024 7				
2D	348 x 236 x 222	332 x 220 x 208	341 x 229	339,7	9003414 82028 9	9003414 89028 2	9003414 86028 5				
3D	348 x 292 x 222	332 x 276 x 208	341 x 285	421,2	9003414 82031 9	9003414 89031 2	9003414 86031 5				
4D	348 x 348 x 222	332 x 332 x 208	341 x 341	462,1	9003414 82034 0	9003414 89034 3	9003414 86034 6				
avec double porte, ouverture de porte : 167 x 200 cm (L x H)											
1B	236 x 180 x 222	220 x 164 x 208	229 x 173	215	9003414 81060 0	9003414 87060 4	9003414 85060 6				
2B	236 x 236 x 222	220 x 220 x 208	229 x 229	240	9003414 81063 1	9003414 87063 5	9003414 85063 7				
3B	236 x 292 x 222	220 x 276 x 208	229 x 285	320	9003414 81069 3	9003414 87069 7	9003414 85069 9				
4B	236 x 348 x 222	220 x 332 x 208	229 x 341	354,1	9003414 81072 3	9003414 87072 7	9003414 85072 9				
1C	292 x 180 x 222	276 x 164 x 208	285 x 173	276	9003414 82005 0	9003414 89005 3	9003414 86005 6				
2C	292 x 236 x 222	276 x 220 x 208	285 x 229	304,6	9003414 82008 1	9003414 89008 4	9003414 86008 7				
3C	292 x 292 x 222	276 x 276 x 208	285 x 285	389,1	9003414 82011 1	9003414 89011 4	9003414 86011 7				
4C	292 x 348 x 222	276 x 332 x 208	285 x 341	427,9	9003414 82014 2	9003414 89014 5	9003414 86014 8				
1D	348 x 180 x 222	332 x 164 x 208	341 x 173	309,8	9003414 82044 9	9003414 89044 2	9003414 86044 5				
2D	348 x 236 x 222	332 x 220 x 208	341 x 229	350,8	9003414 82048 7	9003414 89048 0	9003414 86048 3				
3D	348 x 292 x 222	332 x 276 x 208	341 x 285	432,6	9003414 82051 7	9003414 89051 0	9003414 86051 3				
4D	348 x 348 x 222	332 x 332 x 208	341 x 341	473,4	9003414 82054 8	9003414 89054 1	9003414 86054 4				
Extension Auvent pour abri de jardin Neo											
2A-2D	300 x 235 x 220			186,7	9003414 81026 6	9003414 87026 0	9003414 85026 2				
3A-3D	300 x 291 x 220			221,5	9003414 81036 5	9003414 87036 9	9003414 85036 1				
4A-4D	300 x 347 x 220			248,2	9003414 81046 4	9003414 87046 8	9003414 85046 0				
Paroi latérale pour auvent											
2A-2D	203 x 4,3 x 200			48,7	9003414 81028 0	9003414 87028 4	9003414 85028 6				
3A-3D	259 x 4,3 x 200			60,5	9003414 81038 9	9003414 87038 3	9003414 85038 5				
4A-4D	315 x 4,3 x 200			72,2	9003414 81048 8	9003414 87048 2	9003414 85048 4				
Paroi arrière pour auvent											
2A-4D	299 x 4,3 x 200			63,5	9003414 81098 3	9003414 87098 7	9003414 85098 9				
Panneau lumineux pour auvent											
2A-4D	31,8 x 4,2 x 200			4,5	9003414 47934 0	9003414 47984 5	9003414 47954 8				
FloraBoard pour auvent											
2A-4D	84 x 24 x 197			7,3	9003414 47036 1	9003414 47086 6	9003414 47056 9				

* point le plus haut, avancée du toit incluse

Variantes de couleurs possibles

L'abri de jardin Neo est lui aussi disponible dans différentes combinaisons de couleurs. La couleur du toit et de la porte peut être choisie de manière à ce qu'elle diffère de la couleur des murs.
Description des variantes : N° 1 correspond à la couleur argent métallique, N° 2 correspond à la couleur gris quartz métallique, N° 3 correspond à la couleur gris foncé métallique

Variante : 1.2	Variante : 1.3	Variante : 2.1	Variante : 2.3	Variante : 3.1	Variante : 3.2
Couleur des murs		Couleur des murs		Couleur des murs	
argent métallique		gris quartz métallique		gris foncé métallique	
Couleur du toit et de la porte		Couleur du toit et de la porte		Couleur du toit et de la porte	
gris quartz métallique	gris foncé métallique	argent métallique	gris foncé métallique	argent métallique	gris quartz métallique



Taille	Code EAN	Code EAN	Code EAN	Code EAN	Code EAN	Code EAN
La couleur du toit et de la porte standard diffère de celle de l'abri						
1A	9003414 81005 1	9003414 81004 4	9003414 87004 8	9003414 87005 5	9003414 85004 0	9003414 85005 7
2A	9003414 81008 2	9003414 81007 5	9003414 87007 9	9003414 87008 6	9003414 85007 1	9003414 85008 8
3A	9003414 81013 6	9003414 81010 5	9003414 87010 9	9003414 87013 0	9003414 85010 1	9003414 85013 2
4A	9003414 81017 4	9003414 81016 7	9003414 87016 1	9003414 87017 8	9003414 85016 3	9003414 85017 0
1B	9003414 81033 4	9003414 81030 3	9003414 87030 7	9003414 87033 8	9003414 85030 9	9003414 85033 0
2B	9003414 81039 6	9003414 81037 2	9003414 87037 6	9003414 87039 0	9003414 85037 8	9003414 85039 2
3B	9003414 81043 3	9003414 81041 9	9003414 87041 3	9003414 87043 7	9003414 85041 5	9003414 85043 9
4B	9003414 81049 5	9003414 81047 1	9003414 87047 5	9003414 87049 9	9003414 85047 7	9003414 85049 1
1C	9003414 81084 6	9003414 81083 9	9003414 87083 3	9003414 87084 0	9003414 85083 5	9003414 85084 2
2C	9003414 81087 7	9003414 81086 0	9003414 87086 4	9003414 87087 1	9003414 85086 6	9003414 85087 3
3C	9003414 81091 4	9003414 81090 7	9003414 87090 1	9003414 87091 8	9003414 85090 3	9003414 85091 0
4C	9003414 81094 5	9003414 81093 8	9003414 87093 2	9003414 87094 9	9003414 85093 4	9003414 85094 1
1D	9003414 82027 2	9003414 82026 5	9003414 89026 8	9003414 89027 5	9003414 86046 9	9003414 86027 8
2D	9003414 82030 2	9003414 82029 6	9003414 89029 9	9003414 89030 5	9003414 86029 2	9003414 86030 8
3D	9003414 82033 3	9003414 82032 6	9003414 89032 9	9003414 89033 6	9003414 86032 2	9003414 86033 9
4D	9003414 82037 1	9003414 82036 4	9003414 89036 7	9003414 89037 4	9003414 86036 0	9003414 86037 7
La couleur du toit et de la double porte diffère de celle de l'abri						
1B	9003414 81062 4	9003414 81061 7	9003414 87061 1	9003414 87062 8	9003414 85061 3	9003414 85062 0
2B	9003414 81067 9	9003414 81064 8	9003414 87064 2	9003414 87067 3	9003414 85064 4	9003414 85067 5
3B	9003414 81071 6	9003414 81070 9	9003414 87070 3	9003414 87071 0	9003414 85070 5	9003414 85071 2
4B	9003414 81074 7	9003414 81073 0	9003414 87073 4	9003414 87074 1	9003414 85073 6	9003414 85074 3
1C	9003414 82007 4	9003414 82006 7	9003414 89006 0	9003414 89007 7	9003414 86006 3	9003414 86007 0
2C	9003414 82010 4	9003414 82009 8	9003414 89009 1	9003414 89010 7	9003414 86009 4	9003414 86010 0
3C	9003414 82013 5	9003414 82012 8	9003414 89012 1	9003414 89013 8	9003414 86012 4	9003414 86013 1
4C	9003414 82017 3	9003414 82016 6	9003414 89016 9	9003414 89017 6	9003414 86016 2	9003414 86017 9
1D	9003414 82047 0	9003414 82046 3	9003414 89046 6	9003414 89047 3	9003414 86026 1	9003414 86047 6
2D	9003414 82050 0	9003414 82049 4	9003414 89049 7	9003414 89050 3	9003414 86049 0	9003414 86050 6
3D	9003414 82053 1	9003414 82052 4	9003414 89052 7	9003414 89053 4	9003414 86052 0	9003414 86053 7
4D	9003414 82057 9	9003414 82056 2	9003414 89056 5	9003414 89057 2	9003414 86056 8	9003414 86057 5

Accessoires pour abri de jardin Neo

Accessoires de fondation	Code EAN	Code EAN	Code EAN	Code EAN
convient pour	Cadre de sol en aluminium	Plaque de fond en aluminium	SmartBase	SmartBase ^{PLUS}
Neo				
1A	9003414 41014 5	9003414 48014 8	9003414 43950 4	9003414 43450 9
1B / 2A	9003414 41024 4	9003414 48024 7	9003414 43954 2	9003414 43454 7
1C / 3A	9003414 41034 3	9003414 48034 6	9003414 43955 9	9003414 43455 4
1D / 4A	9003414 41044 2	9003414 48044 5	9003414 43956 6	9003414 43456 1
2B	9003414 41040 4	9003414 48040 7	9003414 43918 4	9003414 43418 9
2C / 3B	9003414 41054 1	9003414 48054 4	9003414 43960 3	9003414 43460 8
2D / 4B	9003414 41067 1	9003414 48064 3	9003414 43962 7	9003414 43462 2
3C	9003414 41074 9	9003414 48074 2	9003414 43965 8	9003414 43465 3
3D / 4C	9003414 41084 8	9003414 48084 1	9003414 43970 2	9003414 43470 7
4D	9003414 41094 7	9003414 48094 0	9003414 43974 0	9003414 43474 5
REMARQUE : la perceuse à percussion peut se louer chez un revendeur spécialisé, le foret nécessaire est disponible chez Biohort également.				
Foret Ø 40 x 600 mm pour support SDS MAX Ø 18 mm (pour SmartBase ^{PLUS})				
REMARQUE : en combinaison avec une porte supplémentaire, un colis additionnel sera nécessaire pour SmartBase et SmartBase ^{PLUS} .				
Colis supplémentaire pour la fondation				
			9003414 43505 6	9003414 43405 9

Accessoires pour abri de jardin Neo

Aménagement intérieur		Code EAN		Code EAN	
convient pour		Revêtement intérieur		Isolation	
porte standard	double porte				
1A		9003414 46051 5		9003414 46081 2	
1B / 2A		9003414 46052 2		9003414 46082 9	
	1B	9003414 46053 9		9003414 46081 2	
1C / 3A		9003414 46056 0		9003414 46084 3	
	1C	9003414 46057 7		9003414 46082 9	
1D / 4A		9003414 46058 4		9003414 46086 7	
	1D	9003414 46061 4		9003414 46084 3	
2B		9003414 46054 6		9003414 46084 3	
	2B	9003414 46055 3		9003414 46082 9	
2C / 3B		9003414 46059 1		9003414 46086 7	
	2C / 3B	9003414 46060 7		9003414 46084 3	
2D / 4B		9003414 46062 1		9003414 46088 1	
	2D / 4B	9003414 46064 5		9003414 46086 7	
3C		9003414 46063 8		9003414 46088 1	
	3C	9003414 46065 2		9003414 46086 7	
3D / 4C		9003414 46066 9		9003414 46090 4	
	3D / 4C	9003414 46067 6		9003414 46088 1	
4D		9003414 46068 3		9003414 46093 5	
	4D	9003414 46069 0		9003414 46090 4	

Accessoires	Dimensions L x P x H (cm)	Code EAN		
dans la couleur correspondante		argent métallique	gris quartz métallique	gris foncé métallique
Panneau lumineux	32 x 3,3 x 207	9003414 47034 7	9003414 47084 2	9003414 47054 5
Porte supplémentaire	83 x 3 x 203	9003414 81002 0	9003414 87002 4	9003414 85002 6
Support de petits outils	lot de 2 pièces 30 x 5 x 3,5	9003414 47032 3	9003414 47082 8	9003414 47052 1
FloraBoard	84 x 24 x 205	9003414 47035 4	9003414 47085 9	9003414 47055 2

Accessoires	Dimensions L x P x H (cm)	Code EAN
Accessoires en acier galvanisé à chaud, revêtement gris-blanc		
Étagères	lot de 2 pièces	9003414 45040 0
	lot de 4 pièces	9003414 45050 9
	lot de 2 pièces	9003414 45060 8
Panier	avec support mural 56 x 34 x 20	9003414 47073 6
Jeu de crochets	Deux doubles crochets et un crochet pour outil à manche 56 x 23 x 10	9003414 47072 9
Support d'outils	lot de 2 pièces 28 x 10,4 x 17,2	9003414 47021 7
Seuil de rampe	possible uniquement avec double porte et cadre de sol 170,5 x 9,1 x 3	9003414 41001 5
BikeLift®	standard 28 x 41 x 185	9003414 49052 9
	avec dispositif de pivotement 28 x 56 x 183	9003414 49053 6
Support de vélo « BikeMax »	lot de 1 pièce 14,5 x 8 x 205,5	9003414 49030 7
Râtelier « BikeHolder »	set pour 2 vélos 56 x 17,7 x 33	9003414 49032 1
Support pour installation électrique	28 x 4 x 204	9003414 46034 8
Éclairage LED	44 x 4 x 1,5	9003414 46041 6

Dépendance CasaNova®



Disponible en **trois couleurs** et **neuf tailles**.
Vous trouverez les variantes, accessoires et détails techniques dans le catalogue supplémentaire ou sur www.biohort.com/casanova

CATALOGUE
SUPPLÉMENTAIRE
sur demande via
www.biohort.com

Vue d'ensemble des abris de jardin HighLine®, Panorama® et AvantGarde®

HighLine®	Taille	Dimensions extérieures*	Dimensions intérieures	Dimensions des fondations	Poids	Code EAN			
		L x P x H (cm)	L x P x H (cm)	L x P (cm)	(kg)	argent métallique	gris quartz métallique	gris foncé métallique	
avec porte standard, ouverture de porte : 76 x 182 cm (L x H), ouverture de porte droite									
	H5	155 x 275 x 222	132 x 252 x 210	257 x 137	197	9003414 83010 3	9003414 88010 8	9003414 84010 2	
	H1	275 x 155 x 222	252 x 132 x 210	137 x 257	187	9003414 83020 2	9003414 88020 7	9003414 84020 1	
	H2	275 x 195 x 222	252 x 172 x 210	257 x 177	205	9003414 83030 1	9003414 88030 6	9003414 84030 0	
	H3	275 x 235 x 222	252 x 212 x 210	257 x 217	237	9003414 83040 0	9003414 88040 5	9003414 84040 9	
	H4	275 x 275 x 222	252 x 252 x 210	257 x 257	256	9003414 83050 9	9003414 88050 4	9003414 84050 8	
avec double porte, ouverture de porte : 155 x 182 cm (L x H)									
	H5	275 x 315 x 222	252 x 292 x 210	257 x 297	287	9003414 83060 8	9003414 88060 3	9003414 84060 7	
	H1	275 x 155 x 222	252 x 132 x 210	257 x 137	197	9003414 83029 5	9003414 88029 0	9003414 84029 4	
	H2	275 x 195 x 222	252 x 172 x 210	257 x 177	215	9003414 83039 4	9003414 88039 9	9003414 84039 3	
	H3	275 x 235 x 222	252 x 212 x 210	257 x 217	247	9003414 83049 3	9003414 88049 8	9003414 84049 2	
	H4	275 x 275 x 222	252 x 252 x 210	257 x 257	265	9003414 83059 2	9003414 88059 7	9003414 84059 1	
	H5	275 x 315 x 222	252 x 292 x 210	257 x 297	297	9003414 83069 1	9003414 88069 6	9003414 84069 0	
	Extension								
	Auvent taille S pour abri de jardin HighLine®, largeur : 150 cm								
		H2	150 x 195 x 222			66,6	9003414 83836 9	9003414 88836 4	9003414 84836 8
		H3	150 x 235 x 222			76,6	9003414 83846 8	9003414 88846 3	9003414 84846 7
H4		150 x 275 x 222			84,1	9003414 83856 7	9003414 88856 2	9003414 84856 6	
H5		150 x 315 x 222			93,5	9003414 83866 6	9003414 88866 1	9003414 84866 5	
Auvent taille L pour abri de jardin HighLine®, largeur : 282 cm									
	H2	282 x 195 x 222			102	9003414 83036 3	9003414 88036 8	9003414 84036 2	
	H3	282 x 235 x 222			119	9003414 83046 2	9003414 88046 7	9003414 84046 1	
	H4	282 x 275 x 222			128	9003414 83056 1	9003414 88056 6	9003414 84056 0	
	H5	282 x 315 x 222			137	9003414 83066 0	9003414 88066 5	9003414 84066 9	
Paroi latérale pour auvent taille S et taille L									
	H2	157 x 2,5 x 181			33	9003414 83038 7	9003414 88038 2	9003414 84038 6	
	H3	197 x 2,5 x 181			42	9003414 83048 6	9003414 88048 1	9003414 84048 5	
	H4	237 x 2,5 x 181			44	9003414 83058 5	9003414 88058 0	9003414 84058 4	
	H5	277 x 2,5 x 181			57	9003414 83068 4	9003414 88068 9	9003414 84068 3	
Paroi arrière pour auvent taille S, largeur : 150 cm									
	S	134 x 4 x 181			29,4	9003414 83097 4	9003414 88097 9	9003414 84097 3	
	Paroi arrière pour auvent taille L, largeur : 282 cm								
	L	266 x 4 x 181			55	9003414 83098 1	9003414 88098 6	9003414 84098 0	
	Panorama®								
avec porte standard, ouverture de porte : 76 x 182 cm (L x H), ouverture de porte droite									
	P1	273 x 158 x 227	252 x 132 x 220	257 x 137	183	9003414 13020 3	9003414 18020 8	9003414 14020 2	
	P2	273 x 198 x 227	252 x 172 x 220	257 x 177	202	9003414 13030 2	9003414 18030 7	9003414 14030 1	
	P3	273 x 238 x 227	252 x 212 x 220	257 x 217	225	9003414 13040 1	9003414 18040 6	9003414 14040 0	
	P4	273 x 278 x 227	252 x 252 x 220	257 x 257	250	9003414 13050 0	9003414 18050 5	9003414 14050 9	
	P5	273 x 318 x 227	252 x 292 x 220	257 x 297	270	9003414 13060 9	9003414 18060 4	9003414 14060 8	
avec double porte, ouverture de porte : 155 x 182 cm (L x H)									
	P1	273 x 158 x 227	252 x 132 x 220	257 x 137	193	9003414 13029 6	9003414 18029 1	9003414 14029 5	
	P2	273 x 198 x 227	252 x 172 x 220	257 x 177	212	9003414 13039 5	9003414 18039 0	9003414 14039 4	
	P3	273 x 238 x 227	252 x 212 x 220	257 x 217	235	9003414 13049 4	9003414 18049 9	9003414 14049 3	
	P4	273 x 278 x 227	252 x 252 x 220	257 x 257	260	9003414 13059 3	9003414 18059 8	9003414 14059 2	
	P5	273 x 318 x 227	252 x 292 x 220	257 x 297	280	9003414 13069 2	9003414 18069 7	9003414 14069 1	
AvantGarde®									
avec porte standard, ouverture de porte : 76 x 182 cm (L x H), ouverture de porte droite									
	A1	180 x 220 x 218	172 x 172 x 209	177 x 177	138	9003414 15010 2	9003414 19010 8	9003414 17010 0	
	A2	180 x 260 x 218	172 x 212 x 209	177 x 217	156	9003414 15020 1	9003414 19020 7	9003414 17020 9	
	A3	180 x 300 x 218	172 x 252 x 209	177 x 257	171	9003414 15030 3	9003414 19030 6	9003414 17030 8	
	A4	180 x 380 x 222	172 x 332 x 209	177 x 337	214	9003414 15040 9	9003414 19040 5	9003414 17040 7	
	A5	260 x 220 x 218	252 x 172 x 209	257 x 177	170	9003414 15050 8	9003414 19050 4	9003414 17050 6	
	A6	260 x 260 x 218	252 x 212 x 209	257 x 217	192	9003414 15060 7	9003414 19060 3	9003414 17060 5	
	A7	260 x 300 x 218	252 x 252 x 209	257 x 257	204	9003414 15070 6	9003414 19070 2	9003414 17070 4	
	A8	260 x 380 x 222	252 x 332 x 209	257 x 337	256	9003414 15080 5	9003414 19080 1	9003414 17080 3	
avec double porte, ouverture de porte : A1 - A4 : 139 x 182 cm (L x H) A5 - A8 : 155 x 182 cm (L x H)									
	A1	180 x 220 x 218	172 x 172 x 209	177 x 177	148	9003414 15019 5	9003414 19019 1	9003414 17019 3	
	A2	180 x 260 x 218	172 x 212 x 209	177 x 217	166	9003414 15029 4	9003414 19029 0	9003414 17029 2	
	A3	180 x 300 x 218	172 x 252 x 209	177 x 257	181	9003414 15039 3	9003414 19039 9	9003414 17039 1	
	A4	180 x 380 x 222	172 x 332 x 209	177 x 337	230	9003414 15049 2	9003414 19049 8	9003414 17049 0	
	A5	260 x 220 x 218	252 x 172 x 209	257 x 177	180	9003414 15059 1	9003414 19059 7	9003414 17059 9	
	A6	260 x 260 x 218	252 x 212 x 209	257 x 217	202	9003414 15069 0	9003414 19069 6	9003414 17069 8	
	A7	260 x 300 x 218	252 x 252 x 209	257 x 257	219	9003414 15079 9	9003414 19079 5	9003414 17079 7	
	A8	260 x 380 x 222	252 x 332 x 209	257 x 337	266	9003414 15089 8	9003414 19089 4	9003414 17089 6	

* point le plus haut, avancée du toit incluse

Accessoires pour abris de jardin HighLine®, Panorama® et AvantGarde®

Accessoires de fondation			Code EAN	Code EAN	Code EAN	Code EAN
convient pour			Cadre de sol en aluminium	Plaque de fond en aluminium	SmartBase	SmartBase ^{PLUS}
HighLine®	Panorama®	AvantGarde®				
H1 / HS	P1		9003414 41022 0	9003414 48022 3	9003414 43952 8	9003414 43452 3
H2	P2	A3 / A5	9003414 41041 1	9003414 48041 4	9003414 43958 0	9003414 43458 5
H3	P3	A6	9003414 41042 8	9003414 48042 1	9003414 43963 4	9003414 43463 9
H4	P4	A7	9003414 41051 0	9003414 48051 3	9003414 43968 9	9003414 43468 4
H5	P5		9003414 41062 6	9003414 48062 9	9003414 43973 3	9003414 43473 8
		A1	9003414 41031 2	9003414 48031 5	9003414 43946 7	9003414 43446 2
		A2	9003414 41071 8	9003414 48071 1	9003414 43988 7	9003414 43488 2
		A4	9003414 41081 7	9003414 48081 0	9003414 43976 4	9003414 43476 9
		A8	9003414 41061 9	9003414 48061 2	9003414 43978 8	9003414 43478 3
REMARQUE : la perceuse à percussion peut se louer chez un revendeur spécialisé. Le foret nécessaire est disponible chez Biohort également.						
Foret Ø 40 x 600 mm pour support SDS MAX Ø 18 mm (pour SmartBase ^{PLUS})						9003414 43410 3
REMARQUE : en combinaison avec une porte supplémentaire. un colis additionnel sera nécessaire pour SmartBase et SmartBase ^{PLUS} .						
Colis supplémentaire pour la fondation					9003414 43505 6	9003414 43405 9

Accessoires	Dimensions L x P x H (cm) / Couleur					
dans la couleur correspondante						
Porte supplémentaire	avec ensemble de poignées inox	argent métallique	9003414 83002 8	9003414 83002 8	9003414 83002 8	
		gris quartz métallique	9003414 88002 3	9003414 88002 3	9003414 88002 3	
		gris foncé métallique	9003414 84002 7	9003414 84002 7	9003414 84002 7	
Descentes d'eaux pluviales		argent métallique	9003414 44025 8	9003414 44024 1	9003414 44022 7	
		gris quartz métallique	9003414 44085 2	9003414 44084 5	9003414 44082 1	
		gris foncé métallique	9003414 44065 4	9003414 44064 7	9003414 44062 3	
FloraBoard		argent métallique	9003414 47030 9	9003414 47030 9	9003414 47030 9	
		gris quartz métallique	9003414 47080 4	9003414 47080 4	9003414 47080 4	
		gris foncé métallique	9003414 47050 7	9003414 47050 7	9003414 47050 7	
Support de petits outils	lot de 2 pièces	argent métallique	9003414 47031 6	9003414 47031 6	9003414 47031 6	
		gris quartz métallique	9003414 47081 1	9003414 47081 1	9003414 47081 1	
		gris foncé métallique	9003414 47051 4	9003414 47051 4	9003414 47051 4	
en acier galvanisé à chaud						
Fixations verticales	lot de 2 pièces	4 x 4 x 185	9003414 46021 8	9003414 46021 8	9003414 46021 8	
Étagères	lot de 2 pièces	72 x 24,5 x 7	9003414 45010 3	9003414 45010 3	9003414 45010 3	
		lot de 4 pièces	72 x 24,5 x 7	9003414 45020 2	9003414 45020 2	9003414 45020 2
		lot de 2 pièces	72 x 43,5 x 7	9003414 45030 1	9003414 45030 1	9003414 45030 1
Table pliante		69,2 x 57,5 x 40	9003414 40011 5	9003414 40011 5	9003414 40011 5	
Panier	avec support mural	67 x 34 x 20	9003414 47071 2	9003414 47071 2	9003414 47071 2	
Jeu de crochets	Deux doubles crochets et un crochet pour outil à manche	72 x 17 x 73	9003414 47070 5	9003414 47070 5	9003414 47070 5	
Support d'outils	lot de 4 pièces	13 x 9,5 x 30	9003414 47020 0	9003414 47020 0	9003414 47020 0	
Seuil de rampe	possible uniquement avec double porte et cadre de sol	135 x 14,5 x 7	9003414 41000 8	9003414 41000 8	9003414 41000 8	
		Standard	43 x 17 x 185	9003414 49050 5	9003414 49050 5	9003414 49050 5
BikeLift®	avec dispositif de pivotement	57 x 17 x 185	9003414 49051 2	9003414 49051 2	9003414 49051 2	
		lot de 1 pièce	4 x 4 x 185	9003414 49011 6	9003414 49011 6	9003414 49011 6
Support de vélo « BikeMax »	lot de 2 pièces	4 x 4 x 185	9003414 49021 5	9003414 49021 5	9003414 49021 5	
Râtelier « BikeHolder »	Set pour 3 vélos	72 x 10 x 33	9003414 49012 3	9003414 49012 3	9003414 49012 3	
Support pour installation électrique		20 x 4 x 185	9003414 46031 7	9003414 46031 7	9003414 46031 7	
Éclairage LED		44 x 4 x 1,5	9003414 46041 6	9003414 46041 6	9003414 46041 6	

BikeLift® pour montage mural

BikeLift®	Variante	Dimensions extérieures L x P x H (cm)	Poids (kg)	Code EAN gris foncé métallique
	Standard	16 x 38 x 180	138	

Vue d'ensemble de l'abri Europa et de l'armoire à outils

Europa	Taille	Dimensions extérieures*		Dimensions intérieures		Dimensions des fondations		Poids (kg)	Code EAN			
		L x P x H (cm)	L x P x H (cm)	L x P (cm)	L x P (cm)	argent métallique	gris quartz métallique		gris foncé métallique	vert foncé		
Ouverture de porte : 135 x 170 cm (L x H) Porte supplémentaire et double porte extra-large sur demande.												
	1	172 x 84 x 196	150 x 78 x 188	155 x 83	155 x 83	81	9003414 29010 5	9003414 22010 2	9003414 24010 0	9003414 23010 1		
	2	172 x 156 x 196	150 x 150 x 188	155 x 155	155 x 155	106	9003414 29020 4	9003414 22020 1	9003414 24020 9	9003414 23020 0		
	3	244 x 156 x 203	222 x 150 x 195	227 x 155	227 x 155	127	9003414 29030 3	9003414 22030 0	9003414 24030 8	9003414 23030 9		
	4	244 x 228 x 203	222 x 222 x 195	227 x 227	227 x 227	158	9003414 29040 2	9003414 22040 9	9003414 24040 7	9003414 23040 8		
	5	316 x 228 x 209	294 x 222 x 202	299 x 227	299 x 227	190	9003414 29050 1	9003414 22050 8	9003414 24050 6	9003414 23050 7		
	6	244 x 300 x 203	222 x 294 x 195	227 x 299	227 x 299	183	9003414 29060 0	9003414 22060 7	9003414 24060 5	9003414 23060 6		
	7	316 x 300 x 209	294 x 294 x 202	299 x 299	299 x 299	223	9003414 29070 9	9003414 22070 6	9003414 24070 4	9003414 23070 5		
	2A	244 x 84 x 203	222 x 78 x 195	227 x 83	227 x 83	102	9003414 29080 8	9003414 22080 5	9003414 24080 3	9003414 23080 4		
	4A	316 x 156 x 209	294 x 150 x 202	299 x 155	299 x 155	154	9003414 29090 7	9003414 22090 4	9003414 24090 2	9003414 23090 3		
Extension												
Auvent pour abri de jardin Europa												
	2/3/4A	150 x 156 x 170				18	9003414 42019 9	9003414 42012 0	9003414 42014 4	9003414 42040 3		
	4 / 5	150 x 228 x 170				24	9003414 42029 8	9003414 42022 9	9003414 42024 3	9003414 42050 2		
	6 / 7	150 x 300 x 170				31	9003414 42039 7	9003414 42032 8	9003414 42034 2	9003414 42060 1		
Élément fenêtre pour abri de jardin Europa												
	pour toutes les tailles	73,3 x 5 x 176				8,3	9003414 43060 0	9003414 43080 8	9003414 43050 1	9003414 43040 2		
Armoire à outils												
Ouverture de porte : T. 90 : 65 x 170 cm (L x H). Taille 150 et 230 : 135 x 170 cm (L x H)												
	90	93 x 83 x 182,5	88 x 78 x 177	93 x 83	93 x 83	52	9003414 34030 5	9003414 30030 9	9003414 31030 8	9003414 33030 6		
	150	155 x 83 x 182,5	150 x 78 x 177	155 x 83	155 x 83	71	9003414 34010 7	9003414 30010 1	9003414 31010 0	9003414 33010 8		
	230	230 x 83 x 182,5	222 x 78 x 177	227 x 83	227 x 83	90	9003414 34080 0	9003414 30080 4	9003414 31080 3	9003414 33080 1		

* point le plus haut, avancée du toit incluse

Accessoires pour abri Europa et armoire à outils

Accessoires de fondation		Code EAN		Code EAN		Code EAN		Code EAN	
convient pour		Cadre de sol en aluminium		Plaque de fond en aluminium		SmartBase		SmartBase ^{PLUS}	
Europa	Armoire à outils								
1	150	9003414 41010 7	9003414 48010 0	9003414 43901 6	9003414 43401 1				
2		9003414 41020 6	9003414 48020 9	9003414 43906 1	9003414 43406 6				
3		9003414 41030 5	9003414 48030 8	9003414 43912 2	9003414 43412 7				
4		9003414 41040 4	9003414 48040 7	9003414 43918 4	9003414 43418 9				
5 / 6		9003414 41050 3	9003414 48050 6	9003414 43923 8	9003414 43423 3				
7		9003414 41070 1	9003414 48070 4	9003414 43930 6	9003414 43430 1				
2A	230	9003414 41080 0	9003414 48080 3	9003414 43936 8	9003414 43436 3				
4A		9003414 41090 9	9003414 48090 2	9003414 43942 9	9003414 43442 4				
	90	9003414 41011 4	9003414 48011 7	9003414 43982 5	9003414 43482 0				
REMARQUE : la perceuse à percussion peut se louer chez un revendeur spécialisé, le foret nécessaire est disponible chez Biohort également.									
Foret Ø 40 x 600 mm pour support SDS MAX Ø 18 mm (pour SmartBase ^{PLUS})									
									9003414 43410 3

Accessoires	Dimensions L x P x H (cm) / Couleur		Europa	Armoire à outils
dans la couleur correspondante				
Descentes d'eaux pluviales	argent métallique		9003414 44070 8	-
	gris quartz métallique		9003414 44080 7	-
	gris foncé métallique		9003414 44050 0	-
	vert foncé		9003414 44040 1	-
en acier galvanisé à chaud				
Fixations verticales	lot de 2 pièces	4 x 4 x 173	9003414 46020 1	9003414 46020 1
Étagères	lot de 2 pièces	72 x 24,5 x 7	9003414 45010 3	9003414 45010 3
	lot de 4 pièces	72 x 24,5 x 7	9003414 45020 2	9003414 45020 2
	lot de 2 pièces	72 x 43,5 x 7	9003414 45030 1	9003414 45030 1
Table pliante		69,2 x 57,5 x 40	9003414 40011 5	9003414 40011 5
Panier	avec support mural	67 x 34 x 20	9003414 47071 2	9003414 47071 2
Jeu de crochets	Deux doubles crochets et un crochet pour outil à manche	72 x 17 x 73	9003414 47070 5	9003414 47070 5
Support d'outils	lot de 4 pièces	13 x 9,5 x 30	9003414 47020 0	9003414 47020 0
Support pour installation électrique		28 x 6 x 172,5	9003414 46030 0	9003414 46030 0
Éclairage LED		44 x 4 x 1,5	9003414 46041 6	9003414 46041 6
Seuil de rampe	possible uniquement avec double porte et cadre de sol	135 x 14,5 x 7	9003414 41000 8	-

Accessoires	Dimensions L x P x H (cm) / Couleur		Europa	Armoire à outils
en acier galvanisé à chaud				
BikeLift®	Standard	17 x 43 x 185	9003414 49050 5	-
	avec dispositif de pivotement peut uniquement être monté au centre de la paroi arrière	17 x 57 x 185	9003414 49051 2	-
Support de vélo « BikeMax »	lot de 1 pièce	4 x 4 x 173	9003414 49010 9	-
	lot de 2 pièces		9003414 49020 8	-
Râtelier « BikeHolder »	set pour 3 vélos	72 x 10 x 33	9003414 49012 3	-

Coffres d'extérieur / Range-vélos / Range-poubelles

Romeo®	Taille	Dimensions extérieures	Dimensions intérieures	Volume	Poids	Code EAN		
		L x P x H (cm)	L x P x H (cm)	(l)	(kg)	argent métallique	gris quartz métallique	gris foncé métallique
	M	132 x 57 x 140	127 x 46 x 135	800	52	9003414 55070 4	9003414 58070 1	9003414 56070 3
	L	132 x 87 x 140	127 x 76 x 135	1.300	66	9003414 55080 3	9003414 58080 0	9003414 56080 2

Accessoires	pour les tailles	Dimensions L x P x H (cm)	Code EAN
Étagères	M / L	61 x 43 x 40	9003414 75055 5

LoungeBox®	Taille	Dimensions extérieures	Dimensions intérieures	Volume	Poids	Code EAN		
		L x P x H (cm)	L x P x H (cm)	(l)	(kg)	argent métallique	gris quartz métallique	gris foncé métallique
	160	160 x 70 x 83,5	159 x 66 x 77	850	43	9003414 64065 8	9003414 68065 4	9003414 65065 7
	200	200 x 85 x 90	199 x 80 x 81	1400	58	9003414 64075 7	9003414 68075 3	9003414 65075 6

Accessoires	pour les tailles	Dimensions L x P x H (cm)	Code EAN
Filet de rangement	160 / 200	25 x 67 x 2	9003414 67010 5
Panier type B	160	54,5 x 50 x 20	9003414 67071 6
Panier type C	200	68,5 x 67 x 20	9003414 67072 3

Coffre de jardin	Taille	Dimensions extérieures	Dimensions intérieures	Volume	Poids	Code EAN				
		L x P x H (cm)	L x P x H (cm)	(l)	(kg)	blanc	argent mét.	gris quartz mét.	gris foncé mét.	bronze mét.
	100	101 x 46 x 61	92 x 37,5 x 56	195	17	9003414 61010 1	9003414 64010 8	9003414 68010 4	9003414 65010 7	9003414 62010 0
	130	134 x 62 x 71	125 x 53,5 x 66	460	27	9003414 61040 8	9003414 64040 5	9003414 68040 1	9003414 65040 4	9003414 62040 7
	160 ^{MHIGH}	160 x 79 x 83	151 x 70,5 x 78	830	41	9003414 61060 6	9003414 64060 3	9003414 68060 9	9003414 65060 2	9003414 62060 5
	180	181 x 79 x 71	172 x 70,5 x 66	800	39	9003414 61030 9	9003414 64030 6	9003414 68030 2	9003414 65030 5	9003414 62030 8
	200	201 x 79 x 83	192 x 70,5 x 77,5	1050	52	9003414 61090 3	9003414 64090 0	9003414 68090 6	9003414 65090 9	9003414 62090 2

Accessoires	pour les tailles	Dimensions (cm)	Code EAN
Filet de rangement	pour toutes les tailles	25 x 67 x 2	9003414 67010 5
Panier type A	100 / 160 / 180 / 200	67 x 34 x 20	9003414 67070 9
Panier type B	130	54,5 x 50 x 20	9003414 67071 6
Panier type C	160 / 180 / 200	68,5 x 67 x 20	9003414 67072 3

MiniGarage	Dimensions extérieures	Dimensions intérieures	Dimensions des fondations	Poids	Code EAN	
	L x P x H (cm)	L x P x H (cm)	L x P (cm)	(kg)	argent métallique	gris foncé métallique
	145 x 203 x 150	140 x 195 x 143,5	145 x 203	ca. 92,5	9003414 55040 7	9003414 56040 6

Accessoires	Dimensions L x P x H (cm)	Code EAN
Cadre de sol en aluminium	140 x 198 x 4	9003414 41032 9
Plaque de fond en aluminium	131,6 x 189,7 x 0,2	9003414 48032 2
SmartBase	117 x 140 x 18	9003414 43938 2
SmartBase ^{PLUS}	117 x 140 x 65	9003414 43439 4
Jeu d'étagères	77 x 26,8 x 14 par étagère	9003414 45013 4
Rail vélo	17,9 x 199,9 x 139,5	9003414 49014 7
Support pour installation électrique	72 x 2,1 x 28	9003414 46039 3
Éclairage LED	44 x 4 x 1,5	9003414 46041 6

Alex®	Combinaison de couleurs			Dimensions extérieures	Dimensions intérieures	Volume	Poids	Code EAN
	Parois latérales	Porte et toit	Variante	L x P x H (cm)	L x P x H (cm)	(l)	(kg)	
	argent métallique	argent métallique	1	80 x 88 x 129	74,4 x 80 x 124,7	740	42,5	9003414 53063 8
		gris quartz métallique	1.2	80 x 88 x 129	74,4 x 80 x 124,7	740	42,5	9003414 53068 3
		gris foncé métallique	1.3	80 x 88 x 129	74,4 x 80 x 124,7	740	42,5	9003414 53064 5
gris quartz métallique	gris quartz métallique	2	80 x 88 x 129	74,4 x 80 x 124,7	740	42,5	9003414 58068 8	
	argent métallique	2.1	80 x 88 x 129	74,4 x 80 x 124,7	740	42,5	9003414 58063 3	
	gris foncé métallique	2.3	80 x 88 x 129	74,4 x 80 x 124,7	740	42,5	9003414 58064 0	
gris foncé métallique	gris foncé métallique	3	80 x 88 x 129	74,4 x 80 x 124,7	740	42,5	9003414 54064 4	
	argent métallique	3.1	80 x 88 x 129	74,4 x 80 x 124,7	740	42,5	9003414 54063 7	
	gris quartz métallique	3.2	80 x 88 x 129	74,4 x 80 x 124,7	740	42,5	9003414 54068 2	

Si 3 cache-poubelles Alex® ou plus sont commandés, une remise quantitative est accordée.

Accessoires		Code EAN		
		argent métallique	gris quartz métallique	gris foncé métallique
Élément de liaison	pour 2 pièces Alex® (un élément de liaison)	9003414 53067 6	9003414 58067 1	9003414 54067 5
	pour 3 pièces Alex® (deux éléments de liaison)	9003414 53069 0	9003414 58069 5	9003414 54069 9
Serrure à cylindre identique	pour 2 pièces Alex®	9003414 50040 2	9003414 50040 2	9003414 50040 2
	pour 3 pièces Alex®	9003414 50041 9	9003414 50041 9	9003414 50041 9
Étagères	72 x 43,5 x 7		9003414 45030 1	
Fixations verticales	122 x 3 x 3		9003414 46022 5	

StoreMax®	Taille	Dimensions extérieures	Dimensions intérieures	Volume (l)	Poids (kg)	Code EAN		
		L x P x H (cm)	L x P x H (cm)			argent métallique	gris quartz métallique	gris foncé métallique
	120	117 x 73 x 109	114 x 62	740	41	9003414 72060 2	9003414 70060 4	9003414 73060 1
	160	163 x 78 x 120	160 x 67	1200	60	9003414 72010 7	9003414 70010 9	9003414 73010 6
	190	190 x 97 x 136	188 x 86	2080	74	9003414 72020 6	9003414 70020 8	9003414 73020 5
Accessoires	pour les tailles	Dimensions L x P x H (cm)				Code EAN		
Jeu d'étagères d'angle (triangle)	120 / 160	54 x 54 x 53,5				9003414 74010 5		
Sol intermédiaire	160	160 (2 x 80) x 59,5 x 53,5				9003414 75010 4		
	190	187 (2 x 93,5) x 74,5 x 53,5				9003414 75020 3		
Jeu d'étagères	190	72 x 24,5 x 53,5				9003414 74020 4		
Râtelier « BikeHolder »	190	72 x 15 x 33				9003414 74030 3		

HighBoard	Taille	Dimensions extérieures	Dimensions intérieures	Volume (l)	Poids (kg)	Code EAN		
		L x P x H (cm)	L x P x H (cm)			argent métallique	gris quartz métallique	gris foncé métallique
	160	160 x 70 x 118	156 x 62 x 113	1150	67,5	9003414 72015 2	9003414 70015 4	9003414 73015 1
	200	200 x 84 x 127	195 x 76 x 120	2150	90	9003414 72025 1	9003414 70025 3	9003414 73025 0
Accessoires	pour les tailles	Dimensions L x P x H (cm)				Code EAN		
Support de petits outils	160 / 200	51,6 x 3,5 x 5				9003414 47031 6	9003414 47081 1	9003414 47051 4
Filet de rangement	160 / 200	25 x 67 x 2				9003414 67010 5		
Sol intermédiaire	160	78 x 30 x 53,5 par étagère (4 pièces)				9003414 75015 9		
	200	97 x 74 x 53,5 par étagère (2 pièces)				9003414 75025 8		
Panier type B	160	54,5 x 50 x 20				9003414 67071 6		
Panier type C	200	68,5 x 67 x 20				9003414 67072 3		
Râtelier « BikeHolder »	200	72 x 10 x 33				9003414 49012 3		
Support pour installation électrique	200	58 x 2 x 23				9003414 46032 4		

Auxiliaires de jardin

WoodStock®	Taille	Dimensions extérieures*	Dimensions intérieures	Dimensions des fondations	Volume (m³)	Poids (kg)	Code EAN		
		L x P x H (cm)	L x P (cm)	L x P (cm)			argent métallique	gris quartz métallique	gris foncé métallique
	150	157 x 102 x 199	142 x 70	155 x 83	2,1	37	9003414 35010 6	9003414 38010 3	9003414 37010 4
	230	229 x 102 x 199	214 x 70	227 x 83	3,1	47	9003414 35020 5	9003414 38020 2	9003414 37020 3
Accessoires	pour les tailles	Dimensions L x P x H (cm)					Code EAN		
Panneau arrière	150	145,5 x 1,1 x 196,5			12,5		9003414 35012 0	9003414 38012 7	9003414 37012 8
	230	217,5 x 1,1 x 196,5			19,5		9003414 35022 9	9003414 38022 6	9003414 37022 7
Kit de portes	150	157 x 5 x 171			24		9003414 35001 4	9003414 38001 1	9003414 37001 2
	230	229 x 5 x 171			29		9003414 35002 1	9003414 38002 8	9003414 37002 9
Plaque de fond en aluminium	150	141,5 x 69,5 x 0,2			5,5		9003414 48010 0		
	230	213,5 x 69,5 x 0,2			6		9003414 48080 3		

* point le plus haut, avancée du toit incluse



MonAmi®	Dimensions extérieures	Dimensions intérieures	Volume (l)	Poids (kg)	Code EAN
	L x P x H (cm)	L x P x H (cm)			gris foncé métallique
	102 x 102 x 84	95 x 95 x 74	725	54	9003414 65026 8

Charly®	Taille	Dimensions extérieures	Poids (kg)	Code EAN
		L x P x H (cm)		
	2	78 x 90 x 49	12	9003414 68082 1

Potager surélevé	Taille	Dimensions extérieures	Dimensions intérieures	Volume (l)	Poids (kg)	Code EAN		
		L x P x H (cm)	L x P x H (cm)			argent métallique	gris quartz métallique	gris foncé métallique
	1 x 0,5	102 x 53 x 77	95 x 46 x 77	340	29	9003414 64012 2	9003414 68012 8	9003414 65012 1
	1 x 1	102 x 102 x 77	95 x 95 x 77	695	35	9003414 64005 4	9003414 68005 0	9003414 65005 3
	1,5 x 0,5	152 x 53 x 77	145 x 46 x 77	515	36	9003414 64028 3	9003414 68028 9	9003414 65028 2
	1,5 x 1	152 x 102 x 77	145 x 95 x 77	1060	43	9003414 64018 4	9003414 68018 0	9003414 65018 3
	1,5 x 1,5	152 x 152 x 77	145 x 145 x 77	1620	50	9003414 64048 1	9003414 68048 7	9003414 65048 0
	2 x 0,5	201 x 53 x 77	194 x 46 x 77	685	43	9003414 64022 1	9003414 68022 7	9003414 65022 0
	2 x 1	201 x 102 x 77	194 x 95 x 77	1450	49,6	9003414 64015 3	9003414 68015 9	9003414 65015 2
	2 x 2	201 x 201 x 77	194 x 194 x 77	2900	64	9003414 64035 1	9003414 68035 7	9003414 65035 0
	L 2 x 1	201 x 201 x 77	194 x 194 x 77	2180	68	9003414 64025 2	9003414 68025 8	9003414 65025 1

Accessoires	pour les tailles	Dimensions L x P x H (cm)	argent métallique	gris quartz métallique	gris foncé métallique
Protection contre les limaces	1 x 0,5	110 x 61 x 4,2	9003414 16349 2	9003414 16351 5	9003414 16350 8
	1 x 1	110 x 110 x 4,2	9003414 16370 6	9003414 16372 0	9003414 16371 3
	1,5 x 0,5	160 x 61 x 4,2	9003414 16367 6	9003414 16369 0	9003414 16368 3
	2 x 0,5	209 x 61 x 4,2	9003414 16355 3	9003414 16357 7	9003414 16356 0
	1,5 x 1	160 x 61 x 4,2	9003414 16364 5	9003414 16366 9	9003414 16365 2
	2 x 1	209 x 110 x 4,2	9003414 16352 2	9003414 16354 6	9003414 16353 9
	1,5 x 1,5	160 x 160 x 4,2	9003414 16361 4	9003414 16363 8	9003414 16362 1
Serre	2 x 2	209 x 209 x 4,2	9003414 16373 7	9003414 16375 1	9003414 16374 4
	2 x 1	200 x 101 x 23	9003414 64013 9	9003414 68013 5	9003414 65013 8
Sol intermédiaire	1 x 0,5	98 x 51 x 3			9003414 65042 8
	1 x 1	98 x 100 x 3			9003414 65046 6
	1,5 x 0,5	147 x 51 x 3			9003414 65045 9
	2 x 0,5	196 x 51 x 3			9003414 65043 5
	1,5 x 1	147 x 98 x 3			9003414 65049 7
Bordure pour tondeuse	2 x 1	196 x 100 x 3			9003414 65047 3
	1 x 0,5	115 x 66,4 x 6,3	9003414 16399 7	9003414 16401 7	9003414 16400 0
	1 x 1	115 x 115 x 6,3	9003414 16396 6	9003414 16398 0	9003414 16397 3
	1,5 x 0,5	164 x 66,4 x 6,3	9003414 16393 5	9003414 16395 9	9003414 16394 2
	2 x 0,5	214 x 66,4 x 6,3	9003414 16382 9	9003414 16384 3	9003414 16383 6
	1,5 x 1	164 x 115 x 6,3	9003414 16390 4	9003414 16392 8	9003414 16391 1
	2 x 1	214 x 115 x 6,3	9003414 16379 9	9003414 16381 2	9003414 16380 5
	1,5 x 1,5	164 x 164 x 6,3	9003414 16385 0	9003414 16387 4	9003414 16386 7
	2 x 2	214 x 214 x 6,3	9003414 16376 8	9003414 16378 2	9003414 16377 5
	L2 x 1	214 x 214 x 6,3	9003414 16408 6	9003414 16410 9	9003414 16409 3
Treillis (1 pièce) (un seul treillis par taille)	pour côté de 1 m	102 x 4 x 91	9003414 16436 9	9003414 16438 3	9003414 16437 6
	pour côté de 1,5 m	152 x 4 x 91	9003414 16439 0	9003414 16441 3	9003414 16440 6
	Pour côté de 2 m	201 x 4 x 91	9003414 16442 0	9003414 16444 4	9003414 16443 7
Treillis en forme de L (2 pièces) (pour chaque long côté)	L 2 x 1	201 x 201 x 91	9003414 16451 2	9003414 16453 6	9003414 16452 9

Bacs à plantes modulables DaVinci®

DaVinci®	Version	Description	Dimensions extérieures	Code EAN		
			L x P x H (cm)	argent métallique	gris quartz métallique	gris foncé métallique
	1	Séparateur de terrasse avec treillis : Angle de 1,5 x 1,5 m avec treillis, bac en escalier de chaque côté de 0,5 m MIDI, 1 m MINI	299,5 x 299,5 x 168	9003414 17335 4	9003414 17346 0	9003414 17345 3
	2	Séparateur de terrasse avec brise-vue : 1,5 m MAXI avec brise-vue, angle de 1 x 1 m avec treillis d'un côté, 0,5 m MIDI, 0,5 m MINI	250 x 201 x 168	9003414 17347 7	9003414 17349 1	9003414 17348 4
	3	Bacs à plantes : 0,5 m MINI, 0,5 m MIDI et 1 m MAXI	201 x 53 x 77	9003414 17350 7	9003414 17352 1	9003414 17351 4

Configurez dès maintenant vos bacs à plantes modulables DaVinci® sur www.biohort.com/configurateur

Belvedere®	Taille	Dimensions		Volume	Poids	Code EAN		
		extérieures L x P x H (cm)	intérieures L x P x H (cm)			argent métallique	gris quartz métallique	gris foncé métallique
MINI : hauteur : 45 cm								
	50^{MINI}	53 x 53 x 45	46 x 46 x 45	42	15	9003414 15888 7	9003414 15875 7	9003414 15853 5
	100^{MINI}	102 x 53 x 45	95 x 46 x 45	90	20	9003414 15887 0	9003414 15874 0	9003414 15852 8
	150^{MINI}	152 x 53 x 45	145 x 46 x 45	135	25	9003414 15885 6	9003414 15872 6	9003414 15850 4
	200^{MINI}	201 x 53 x 45	194 x 46 x 45	180	30	9003414 15882 5	9003414 15869 6	9003414 15847 4
	L100^{MINI}	102 x 102 x 45	95 x 95 x 45	130	33	9003414 15878 8	9003414 15865 8	9003414 15856 6
	L150^{MINI}	152 x 152 x 45	145 x 145 x 45	225	39	9003414 15877 1	9003414 15864 1	9003414 15855 9
	L200^{MINI}	201 x 201 x 45	194 x 194 x 45	315	47	9003414 15876 4	9003414 15863 4	9003414 15854 2
MIDI : hauteur : 61 cm								
	50^{MIDI}	53 x 53 x 61	46 x 46 x 61	42	19	9003414 15940 2	9003414 15919 8	9003414 15904 4
	100^{MIDI}	102 x 53 x 61	95 x 46 x 61	90	26	9003414 15939 6	9003414 15918 1	9003414 15903 7
	150^{MIDI}	152 x 53 x 61	145 x 46 x 61	135	33	9003414 15937 2	9003414 15915 0	9003414 15901 3
	200^{MIDI}	201 x 53 x 61	194 x 46 x 61	180	40	9003414 15934 1	9003414 15911 2	9003414 15898 6
	L100^{MIDI}	102 x 102 x 61	95 x 95 x 61	130	42	9003414 15930 3	9003414 15907 5	9003414 15891 7
	L150^{MIDI}	152 x 152 x 61	145 x 145 x 61	225	50	9003414 15929 7	9003414 15906 8	9003414 15890 0
	L200^{MIDI}	201 x 201 x 61	194 x 194 x 61	315	60	9003414 15927 3	9003414 15905 1	9003414 15889 4
MAXI : hauteur : 77 cm								
	50^{MAXI}	53 x 53 x 77	46 x 46 x 77	42	23	9003414 16021 7	9003414 16008 8	9003414 15953 2
	100^{MAXI}	102 x 53 x 77	95 x 46 x 77	90	31	9003414 16020 0	9003414 16007 1	9003414 15952 5
	150^{MAXI}	152 x 53 x 77	145 x 46 x 77	135	40	9003414 16018 7	9003414 16005 7	9003414 15950 1
	200^{MAXI}	201 x 53 x 77	194 x 46 x 77	180	50	9003414 16015 6	9003414 16002 6	9003414 15947 1
	L100^{MAXI}	102 x 102 x 77	95 x 95 x 77	130	44	9003414 16011 8	9003414 15998 3	9003414 15943 3
	L150^{MAXI}	152 x 152 x 77	145 x 145 x 77	225	60	9003414 16010 1	9003414 15997 6	9003414 15942 6
	L200^{MAXI}	201 x 201 x 77	194 x 194 x 77	315	78	9003414 16009 5	9003414 15996 9	9003414 15941 9
Accessoires		pour les tailles		Dimensions L x P x H (cm)		argent métallique gris quartz métallique gris foncé métallique		
Bordure pour tondeuse	50	66,4 x 66,4 x 6,3		9003414 16402 4	9003414 16404 8	9003414 16403 1		
	100	115 x 66,4 x 6,3		9003414 16399 7	9003414 16401 7	9003414 16400 0		
	150	164 x 66,4 x 6,3		9003414 16393 5	9003414 16395 9	9003414 16394 2		
	200	214 x 66,4 x 6,3		9003414 16382 9	9003414 16384 3	9003414 16383 6		
	L100	115 x 115 x 6,3		9003414 16414 7	9003414 16416 1	9003414 16415 4		
	L150	164 x 164 x 6,3		9003414 16411 6	9003414 16413 0	9003414 16412 3		
	L200	214 x 214 x 6,3		9003414 16405 5	9003414 16407 9	9003414 16406 2		
Insert pour plantes	1 pièce			9003414 16424 6				
	2 pièces	50 x 50 x 18		9003414 16427 7				
	3 pièces			9003414 16430 7				
	4 pièces			9003414 16433 8				
Treillis (1 pièce) (taille L : possibilité d'avoir une seule pièce)	100	102 x 4 x 91		9003414 16436 9	9003414 16438 3	9003414 16437 6		
	150	152 x 4 x 91		9003414 16439 0	9003414 16441 3	9003414 16440 6		
	200	201 x 4 x 91		9003414 16442 0	9003414 16444 4	9003414 16443 7		
Treillis en forme de L (2 pièces) (pour chaque long côté)	L100	102 x 102 x 91		9003414 16445 1	9003414 16447 5	9003414 16446 8		
	L150	152 x 152 x 91		9003414 16448 2	9003414 16450 5	9003414 16449 9		
	L200	201 x 201 x 91		9003414 16451 2	9003414 16453 6	9003414 16452 9		
Brise-vue (1 pièce) (taille L : possibilité d'avoir une seule pièce)	100	102 x 4 x 91		9003414 16457 4	9003414 16459 8	9003414 16458 1		
	150	152 x 4 x 91		9003414 16460 4	9003414 16462 8	9003414 16461 1		
	200	201 x 4 x 91		9003414 16463 5	9003414 16465 9	9003414 16464 2		
Brise-vue pour forme de L (2 pièces) (pour chaque long côté)	L100	102 x 102 x 91		9003414 16466 6	9003414 16468 0	9003414 16467 3		
	L150	152 x 152 x 91		9003414 16469 7	9003414 16471 0	9003414 16470 3		
	L200	201 x 201 x 91		9003414 16472 7	9003414 16474 1	9003414 16473 4		
Brise-vue avec lame en verre acrylique (1 pce) (taille L : possibilité d'avoir une seule pièce)	100	102 x 4 x 91		9003414 16475 8	9003414 16477 2	9003414 16476 5		
	150	152 x 4 x 91		9003414 16478 9	9003414 16480 2	9003414 16479 6		
	200	201 x 4 x 91		9003414 16481 9	9003414 16483 3	9003414 16482 6		
Brise-vue avec lame en verre acrylique (pour forme de L (2 pce) (pour chaque long côté)	L100	102 x 102 x 91		9003414 16484 0	9003414 16486 4	9003414 16485 7		
	L150	152 x 152 x 91		9003414 16487 1	9003414 16489 5	9003414 16488 8		
	L200	201 x 201 x 91		9003414 16490 1	9003414 16492 5	9003414 16491 8		

Brise-vue

Panneau droit pour le brise-vue	Taille	Dimensions extérieures		Poids	Code EAN			
		L x P x H (cm)	(kg)		argent métallique	gris quartz métallique	gris foncé métallique	
Hauteur : 90 cm								
Se compose de 4 lames et 2 profils de guidage pour le montage entre deux poteaux pour brise-vue. Peut aussi se fixer à un mur de maison, etc.								
	100 x 90	96 x 4,4 x 91		10,8	9003414 15924 2	9003414 15920 4	9003414 15892 4	
	150 x 90	145 x 4,4 x 91		15	9003414 15925 9	9003414 15921 1	9003414 15893 1	
	180 x 90	180 x 4,4 x 91		17,6	9003414 15926 6	9003414 15922 8	9003414 15894 8	
	200 x 90	194 x 4,4 x 91		19,5	9003414 15928 0	9003414 15923 5	9003414 15917 4	
Hauteur : 135 cm								
Se compose de 6 lames et 2 profils de guidage pour le montage entre deux poteaux pour brise-vue. Peut aussi se fixer à un mur de maison, etc.								
	100 x 135	96 x 4,4 x 137		16,1	9003414 15981 5	9003414 15977 8	9003414 15973 0	
	150 x 135	145 x 4,4 x 137		21,5	9003414 15982 2	9003414 15978 5	9003414 15974 7	
	180 x 135	180 x 4,4 x 137		26,6	9003414 15983 9	9003414 15979 2	9003414 15975 4	
	200 x 135	194 x 4,4 x 137		28,5	9003414 15984 6	9003414 15980 8	9003414 15976 1	
Hauteur : 180 cm								
Se compose de 8 lames et 2 profils de guidage pour le montage entre deux poteaux pour brise-vue. Peut aussi se fixer à un mur de maison, etc.								
	100 x 180	96 x 4,4 x 182		21,5	9003414 16046 0	9003414 16042 2	9003414 16038 5	
	150 x 180	145 x 4,4 x 182		30	9003414 16047 7	9003414 16043 9	9003414 16039 2	
	180 x 180	180 x 4,4 x 182		35,4	9003414 16048 4	9003414 16044 6	9003414 16040 8	
	200 x 180	194 x 4,4 x 182		37,8	9003414 16049 1	9003414 16045 3	9003414 16041 5	
Panneau droit pour le brise-vue avec lames acrylique								
Panneau droit pour le brise-vue avec lames acrylique	Taille	Dimensions extérieures		Poids	Code EAN			
		L x P x H (cm)	(kg)		argent métallique	gris quartz métallique	gris foncé métallique	
Hauteur : 90 cm								
Se compose de 3 lames, 1 lame en verre acrylique et de 2 profils de guidage pour le montage entre deux poteaux pour brise-vue. Peut aussi se fixer à un mur de maison,								
	100 x 90	96 x 4,4 x 91		10,7	9003414 15969 3	9003414 15965 5	9003414 15961 7	
	150 x 90	145 x 4,4 x 91		14,7	9003414 15970 9	9003414 15966 2	9003414 15962 4	
	180 x 90	180 x 4,4 x 91		16,8	9003414 15971 6	9003414 15967 9	9003414 15963 1	
	200 x 90	194 x 4,4 x 91		17,1	9003414 15972 3	9003414 15968 6	9003414 15964 8	
Hauteur : 135 cm								
Se compose de 5 lames, 1 lame en verre acrylique et de 2 profils de guidage pour le montage entre deux poteaux pour brise-vue. Peut aussi se fixer à un mur de maison,								
	100 x 135	96 x 4,4 x 137		16	9003414 16034 7	9003414 15989 1	9003414 15985 3	
	150 x 135	145 x 4,4 x 137		21,2	9003414 16035 4	9003414 15990 7	9003414 15986 0	
	180 x 135	180 x 4,4 x 137		25,5	9003414 16036 1	9003414 15991 4	9003414 15987 7	
	200 x 135	194 x 4,4 x 137		28,1	9003414 16037 8	9003414 15992 1	9003414 15988 4	
Hauteur : 180 cm								
Se compose de 7 lames, 1 lame en verre acrylique et de 2 profils de guidage pour le montage entre deux poteaux pour brise-vue. Peut aussi se fixer à un mur de maison,								
	100 x 180	96 x 4,4 x 182		21,4	9003414 16058 3	9003414 16054 5	9003414 16050 7	
	150 x 180	145 x 4,4 x 182		29,7	9003414 16059 0	9003414 16055 2	9003414 16051 4	
	180 x 180	180 x 4,4 x 182		34	9003414 16060 6	9003414 16056 9	9003414 16052 1	
	200 x 180	194 x 4,4 x 182		37,4	9003414 16229 7	9003414 16057 6	9003414 16053 8	
Poteaux pour brise-vue								
Poteaux pour brise-vue	convient pour	hauteur min hauteur max	Plaque de base*		Poids	Code EAN		
			L x P (cm)	(kg)		argent métallique	gris quartz métallique	gris foncé métallique
Poteaux à visser dans le sol								
Sont vissés dans le sol. Les poteaux peuvent servir à la fois de montant de début, de fin, d'angle et de montant de liaison entre deux brise-vues. Choisir des poteaux de la même hauteur que les panneaux muraux ! Diamètre : 10 cm. Un poteau par article.								
	Hauteur : 90 cm	95 – 120	15 x 15		4	9003414 16342 3	9003414 16341 6	9003414 16340 9
	Hauteur : 135 cm	140 – 165	15 x 15		4,6	9003414 16345 4	9003414 16344 7	9003414 16343 0
	Hauteur : 180 cm	185 – 210	15 x 15		5,3	9003414 16348 5	9003414 16347 8	9003414 16346 1
Poteaux à sceller dans du béton								
Sont scellés dans une fondation par points. Les poteaux peuvent servir à la fois de montant de début, de fin, d'angle et de montant de liaison entre deux brise-vues. Choisir des poteaux de la même hauteur que les panneaux muraux ! Diamètre : 10 cm. Un poteau par article.								
	Hauteur : 90 cm	95 – 120			2,7	9003414 17336 1	9003414 17342 2	9003414 17339 2
	Hauteur : 135 cm	140 – 165			3,3	9003414 17337 8	9003414 17343 9	9003414 17340 8
	Hauteur : 180 cm	185 – 210			3,9	9003414 17338 5	9003414 17344 6	9003414 17341 5

* La pièce de recouvrement de la plaque de base mesure 18 x 18 cm.

Accessoires de montage	Pour poteaux à visser dans le sol	Code EAN	
Foret marteau	Le foret marteau est utilisé pour percer, dans la fondation en béton, les trous nécessaires pour le mortier d'injection. Une perceuse à percussion peut être obtenue auprès d'un revendeur spécialisé.	pour support SDS plus Ø14 mm Longueur du plan de travail : 150 mm	9003414 18784 9
Pompe de soufflage et brosse de nettoyage	Le souffleur permet un nettoyage sûr et facile du trou percé. La brosse de nettoyage permet d'enlever la poussière incrustée tout autour du trou percé. Cela permet de garantir la bonne adhérence du mortier d'injection à la fondation en béton.		9003414 18785 6
Mortier d'injection	Le mortier d'injection est nécessaire pour fixer les vus d'ancrage solidement dans le béton.	Contenu 300 ml suffisant pour au moins 16 pces, vis d'ancrage M12 x 160	9003414 18782 5
Pistolet à cartouches	Le pistolet à cartouches permet de doser le mortier d'injection avec précision. Grâce à la démultiplication, cette opération peut être effectuée sans trop d'efforts.	Convient aux cartouches de 310 ml	9003414 18783 2
Tiges d'ancrage	Les vis d'ancrage seront fixées dans la fondation et garantissent une liaison sûre entre la fondation et le brise-vue Biohort, socle compris. 4 pièces par article – suffisant pour un poteau.	M12 x 160 R Contient des écrous et des rondelles	9003414 18786 3

Biohort
signifie
« La vie dans
le jardin »



Abris de jardin

Misez sur la qualité et la longévité



Coffres d'extérieur

Pour les jardins, terrasses, etc.



Range-vélos

Vélos, scooters et compagnie, rangés en lieu sûr



Range-poubelles

Esthétique, pratique et sans entretien



Auxiliaires de jardin

Utiles et beaux à la fois

Votre revendeur :

Vous trouverez ici
nos prix de vente
conseillés :



follow us:

-  biohort
-  biohort
-  Biohort GmbH
-  Biohort GmbH

Biohort GmbH
PürNSTein 43,
4120 Neufelden,
Autriche
Tél : +43-7282-7788-0, Fax : 190
E-mail : www.biohort.com

Sous réserve de modifications
techniques, d'erreurs d'impression et
de différences de couleurs
ZD001016 - FR